



**7-INCH DIGITAL MEDIA STATION**

**iLX-705D**

**HALO9 9-INCH DIGITAL MEDIA STATION**

**iLX-F905D**

**HALO11 11-INCH DIGITAL MEDIA STATION**

**iLX-F115D**

**9-INCH SEPARATE DIGITAL MEDIA STATION**

**i905**

EN

DE

FR

ES

RU

QUICK REFERENCE GUIDE  
KURZANLEITUNG  
GUIDE DE RÉFÉRENCE RAPIDE  
GUÍA DE REFERENCIA RÁPIDA  
КРАТКОЕ СПРАВОЧНОЕ РУКОВОДСТВО



## Contents

WARNING .....	2
CAUTION .....	3
Getting Started .....	4
Apple CarPlay Operation (Optional).....	8
Android Auto™ (Optional).....	8
Radio/RDS Operation .....	9
DAB/DAB+/DMB Operation .....	9
USB Flash drive Operation (Optional).....	10
iPod mode on iPhone (Optional).....	11
Hands-Free Phone Control .....	12
Installation.....	13
Connections.....	18
Specifications .....	21

### IMPORTANT

Please record the serial number of your unit in the space provided below and keep it as a permanent record.

SERIAL NUMBER: \_\_\_\_\_

ISO SERIAL NUMBER: AL \_\_\_\_\_

INSTALLATION DATE: \_\_\_\_\_

INSTALLATION TECHNICIAN: \_\_\_\_\_

PLACE OF PURCHASE: \_\_\_\_\_

For details on all functions, refer to the Owner's Manual published on our website at <https://www.alpine-europe.com/alpine-europe.html> If required, an ALPINE dealer will readily provide you with a print out of the Owner's Manual published on the website.

## WARNING



**This symbol means important instructions. Failure to heed them can result in serious injury or death.**

### **INSTALL THE PRODUCT CORRECTLY SO THAT THE DRIVER CANNOT WATCH TV/VIDEO UNLESS THE VEHICLE IS STOPPED AND THE PARKING BRAKE IS APPLIED.**

It is dangerous for the driver to watch TV/Video while driving a vehicle. Installing this product incorrectly enables the driver to watch TV/Video while driving. This may cause a distraction, preventing the driver from looking ahead, thus causing an accident. The driver or other people could be severely injured.

### **DO NOT WATCH VIDEO WHILE DRIVING.**

Watching the video may distract the driver from looking ahead of the vehicle and cause an accident.

### **DO NOT OPERATE ANY FUNCTION THAT TAKES YOUR ATTENTION AWAY FROM SAFELY DRIVING YOUR VEHICLE.**

Any function that requires your prolonged attention should only be performed after coming to a complete stop. Always stop the vehicle in a safe location before performing these functions. Failure to do so may result in an accident.

### **KEEP THE VOLUME AT A LEVEL WHERE YOU CAN STILL HEAR OUTSIDE NOISES WHILE DRIVING.**

Excessive volume levels that obscure sounds such as emergency vehicle sirens or road warning signals (train crossings, etc.) can be dangerous and may result in an accident. LISTENING AT LOUD VOLUME LEVELS IN A CAR MAY ALSO CAUSE HEARING DAMAGE.

### **MINIMIZE DISPLAY VIEWING WHILE DRIVING.**

Viewing the display may distract the driver from looking ahead of the vehicle and cause an accident.

### **DO NOT DISASSEMBLE OR ALTER.**

Doing so may result in an accident, fire or electric shock.

### **USE ONLY IN CARS WITH A 12 VOLT NEGATIVE GROUND.**

(Check with your dealer if you are not sure.) Failure to do so may result in fire, etc.

### **KEEP SMALL OBJECTS SUCH AS SCREWS OUT OF THE REACH OF CHILDREN.**

Swallowing them may result in serious injury. If swallowed, consult a physician immediately.

### **USE THE CORRECT AMPERE RATING WHEN REPLACING FUSES.**

Failure to do so may result in fire or electric shock.

### **DO NOT BLOCK VENTS OR RADIATOR PANELS.**

Doing so may cause heat to build up inside and may result in fire.

### **USE THIS PRODUCT FOR MOBILE 12V APPLICATIONS.**

Use for other than its designed application may result in fire, electric shock or other injury.

### **MAKE THE CORRECT CONNECTIONS.**

Failure to make the proper connections may result in fire or product damage.

### **BEFORE WIRING, DISCONNECT THE CABLE FROM THE NEGATIVE BATTERY TERMINAL.**

Failure to do so may result in electric shock or injury due to electrical shorts.

### **DO NOT ALLOW CABLES TO BECOME ENTANGLED IN SURROUNDING OBJECTS.**

Arrange wiring and cables in compliance with the manual to prevent obstructions when driving. Cables or wiring that obstruct or hang up on places such as the steering wheel, gear lever, brake pedals, etc. can be extremely hazardous.

### **DO NOT SPLICE INTO ELECTRICAL CABLES.**

Never cut away cable insulation to supply power to other equipment. Doing so will exceed the current carrying capacity of the wire and result in fire or electric shock.

### **DO NOT DAMAGE PIPE OR WIRING WHEN DRILLING HOLES.**

When drilling holes in the chassis for installation, take precautions so as not to contact, damage or obstruct pipes, fuel lines, tanks or electrical wiring. Failure to take such precautions may result in fire.

### **DO NOT USE BOLTS OR NUTS IN THE BRAKE OR STEERING SYSTEMS TO MAKE GROUND CONNECTIONS.**

Bolts or nuts used for the brake or steering systems (or any other safety-related system), or tanks should NEVER be used for installations or ground connections. Using such parts could disable control of the vehicle and cause fire etc.

### **DO NOT INSTALL IN LOCATIONS WHICH MIGHT HINDER VEHICLE OPERATION, SUCH AS THE STEERING WHEEL OR SHIFT LEVER.**

Doing so may obstruct forward vision or hamper movement etc. and results in serious accident.

**CAUTION**

**This symbol means important instructions. Failure to heed them can result in injury or material property damage.**

---

**HALT USE IMMEDIATELY IF A PROBLEM APPEARS.**

Failure to do so may cause personal injury or damage to the product. Return it to your authorized Alpine dealer or the nearest Alpine Service Center for repairing.

---

**HAVE THE WIRING AND INSTALLATION DONE BY EXPERTS.**

The wiring and installation of this unit requires special technical skill and experience. To ensure safety, always contact the dealer where you purchased this product to have the work done.

---

**USE SPECIFIED ACCESSORY PARTS AND INSTALL THEM SECURELY.**

Be sure to use only the specified accessory parts. Use of other than designated parts may damage this unit internally or may not securely install the unit in place. This may cause parts to become loose resulting in hazards or product failure.

---

**ARRANGE THE WIRING SO IT IS NOT CRIMPED OR PINCHED BY A SHARP METAL EDGE.**

Route the cables and wiring away from moving parts (like the seat rails) or sharp or pointed edges. This will prevent crimping and damage to the wiring. If wiring passes through a hole in metal, use a rubber grommet to prevent the wire's insulation from being cut by the metal edge of the hole.

---

**DO NOT INSTALL IN LOCATIONS WITH HIGH MOISTURE OR DUST.**

Avoid installing the unit in locations with high incidence of moisture or dust. Moisture or dust that penetrates into this unit may result in product failure.

---

## Getting Started

### Controls Position

The screen design used in the Quick Reference Guide may differ from the actual screen.

#### ■ iLX-705D

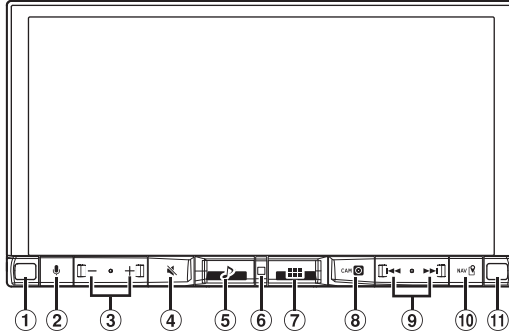

#### ■ iLX-F905D/iLX-F115D

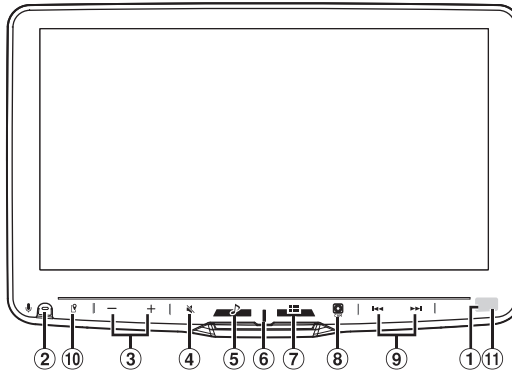

- ① **Dimmer Sensor**  
Sense the brightness of the car interior.
- ② **🗨️ button**  
Activate Siri function or voice recognition mode while Apple CarPlay or Android Auto is connected.
- ③ **— / + (DOWN/UP) button**  
Adjusts the volume.
- ④ **🔇 (MUTE) button**  
Activates/deactivates MUTE mode.  
Press and hold this button for at least 2 seconds to turn off the screen/button illumination.
- ⑤ **🎵 (Audio) button**  
Displays the Audio playback screen.  
Audio sources can be switched while the Audio playback screen is displayed.
- ⑥ **Power indicator**
- ⑦ **🏠 (HOME) button**  
Activates the HOME screen.  
The Sound Setup screen is displayed while the HOME screen is displayed.  
Press and hold this button for at least 2 seconds to turn the power off.
- ⑧ **📷 (CAM) button**  
Displays the image of Camera2 (Front/Side/Other) or Camera1 (Rear).  
Press for 1 second or more to return to the previous screen.
- ⑨ **⏮️/⏭️ button**  
Press to seek up/down a station in radio mode or up/down a track, etc., in other audio/visual sources.
- ⑩ **📍 (MAP) button**  
Displays the map screen for Apple CarPlay / Android Auto when Apple CarPlay or Android Auto is connected.
- ⑪ **Remote Sensor**  
Point the remote control transmitter towards the remote sensor within a range of 2 meters.

## Turning Power On or Off

### 1 Turn the ignition key to the ACC or ON position.

The system is turned on.

- When using the system for the first time, the HOME screen is displayed.



CAUTION (iLX-F905D/iLX-F115D only)

**To adjust the display angle, hold the center of the top and bottom of the display to move it.**

**To protect the display, do not hold the left and right ends to move it.**

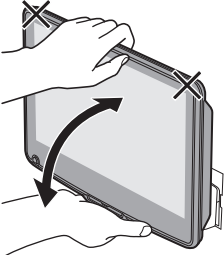

## About the HOME Screen

Select the audio source on the HOME screen to perform various settings and operations of the function.

### 1 Press the (HOME) button.

The HOME screen is displayed.

### ■ Normal mode screen example

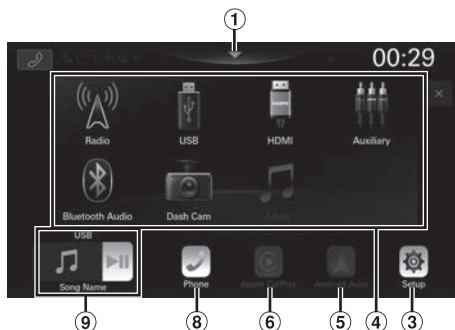

### ■ Enhanced Text mode screen example

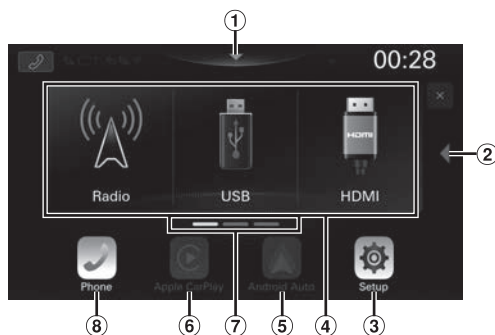

① **Touch to display the Sound Setup screen.**

② **Touch to change the page.**

Pages can also be changed by swiping the HOME screen horizontally with your finger.

③ **Setup button**

Displays the Setup screen.

④ **Audio source select area**

Touch your desired source icon to change the audio source.

⑤ **Android Auto button**

Displays the Android Auto screen, high light displayed when an Android Smartphone installed Android Auto App is connected.

⑥ **Apple CarPlay button**

Displays the Apple CarPlay screen, high light displayed when Apple CarPlay is turned on and an iPhone 6s or later is connected.



⑦ **HOME screen navigation**

⑧ **Phone button**

Displays the Phone menu screen.

The Device List screen is displayed when a Hands-free Phone, Apple CarPlay or Android Auto device is not connected.

⑨ **Thumbnail window for the current source**

Source name, artwork and title information are displayed. Touch  to display the source screen. Touch  to play/pause a track or video.



## Setting the Home Screen Type

---

The Home screen can be changed to the Enhanced Text mode.

### 1 Press the (HOME) button.

The HOME screen is displayed.

### 2 Touch [Setup].

The Setup screen is displayed.

### 3 Touch [System].

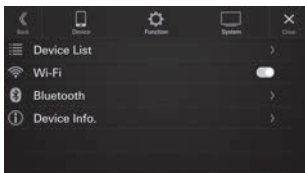

### 4 Touch [Home Screen Type].

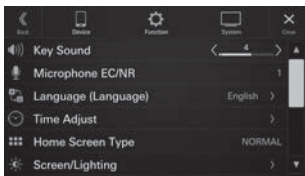

### 5 Touch [Normal] or [Enhanced Text].

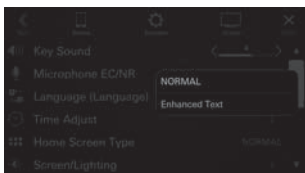

## Apple CarPlay Operation (Optional)

Apple CarPlay is a smarter, safer way to use your iPhone in the car. Apple CarPlay takes the things you want to do with your iPhone while driving and puts them right on this unit. You can get directions, make calls, send and receive messages, and listen to music, all in a way that allows you to stay focused on the road.

### 1 Press the (HOME) button.

The HOME screen is displayed.

### 2 Touch [Apple CarPlay].

The Apple CarPlay screen is displayed.

- Refer to “Apple CarPlay” in the Owner's Manual for information on how to operate Apple CarPlay.

## Android Auto™ (Optional)

Android Auto brings your favorite smartphone apps into one place, making it easier for drivers to access their favorite navigation, media, and communication apps on the road while minimizing the distractions. Talk to Google on Android Auto™ and get things done with your voice so you can keep your eyes on the road and hands on the wheel. Easily send messages, get directions, control media and more. Just short-press or long-press the voice control button on your steering wheel.

### 1 Press the (HOME) button.

The HOME screen is displayed.

### 2 Touch [Android Auto].

The Android Auto screen is displayed.

- Refer to “Android Auto” in the Owner's Manual for information on how to operate Android Auto.

## Radio/RDS Operation

### Displays the Phone screen

The Device List screen is displayed when a Phone, CarPlay or Android Auto device is not connected.

### Preset button

Displays the preset stations with a short touch.  
Touch for at least 2 seconds to memorise the current station as a preset station.

### Switches a Seek mode

**Touch for at least 1 second to memorises stations automatically**

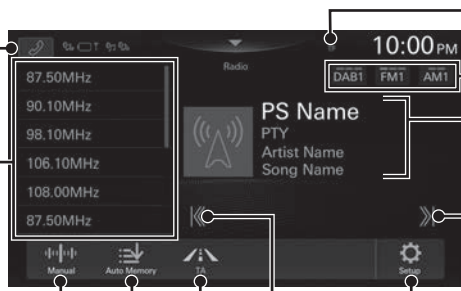

TP/EON indicator

Switches band

Information display

**Increases frequency**  
Touch and hold to change the frequency continuously.

**Displays the Radio setting screen**

**Decreases frequency**  
Touch and hold to change the frequency continuously.

**Traffic Information mode On/Off**

- The patterns of some keys in the Quick Reference Guide may differ from the actual screen.

## DAB/DAB+/DMB Operation

### Slide Show

### Displays the Phone screen

The Device List screen is displayed when a Phone, CarPlay or Android Auto device is not connected.

### Preset button

Displays the preset stations with a short touch.  
Touch for at least 2 seconds to memorize the current station as a preset station.

### Switches a Seek mode

**Displays the search screen**

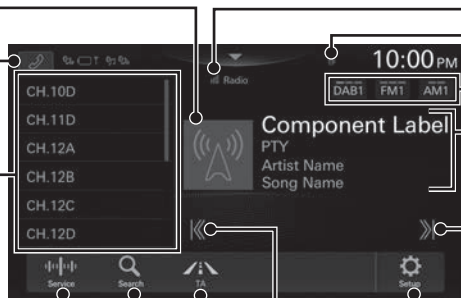

Signal Strength indicator

TP indicator

Switches band

Information display

**Increases frequency**

**Displays the Radio setting screen**

**Decreases frequency**

**Traffic Information mode On/Off**

- The patterns of some keys in the Quick Reference Guide may differ from the actual screen.

## USB Flash drive Operation (Optional)

You can play back music files (MP3/WMA/AAC/FLAC/WAV/APE) and video files (MP4/MOV/FLV/MKV) stored in a USB flash drive on the internal player of this system.

### USB Audio main screen example

#### Displays the Phone screen

The Device List screen is displayed when a Phone, CarPlay or Android Auto device is not connected.

**Finds the beginning of the current file/Finds a previous file within 3 seconds after playback starts/ Fast-reverses when touched for at least 1 second**

#### Artwork display

#### Pause and Play

#### Repeat playback

#### Shuffle play

#### Time Bar (Elapsed time/Total time for playing)

#### Information display

#### Switches to USB Video mode

**Finds the beginning of next chapter/Fast-forwards when touched for at least 1 second**

#### Next song information display

#### Hi-Res icon display

Displays the USB Setup Menu screen

Current track number/  
Total track number

Displays the search screen

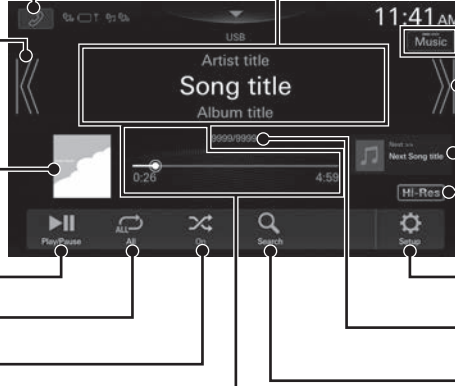

- The patterns of some keys in the Quick Reference Guide may differ from the actual screen.

### Searching for a Music File

For example: Searching by Artist name

**1** Touch [Q (Search)] during playback.

**2** Touch [Artists].

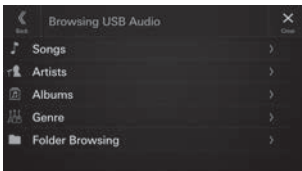

**3** Touch the desired artist's name.

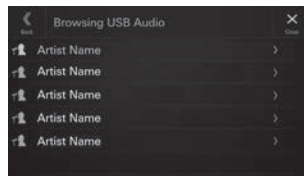

**4** Touch the desired album's name.

**5** Touch the desired song's name.

The selected song is played back.

## iPod mode on iPhone (Optional)

A separately sold Lightning to USB cable is required depending on the type of iPhone.

### Displays the Phone screen

The Device List screen is displayed when a Phone, CarPlay or Android Auto device is not connected.

**Finds the beginning of the current file/Finds a previous file within 3 seconds after playback starts/Fast-reverses when touched for at least 1 second**

### Artwork display

### Pause and Play

### Repeat playback

### Shuffle play

### Time Bar (Elapsed time/Total time for playing)

### Information display

**Finds the beginning of the next file/Fast-forwards when touched for at least 1 second**

### Next song information display

**Displays the iPod Setup Menu screen**

**Current track number/ Total track number**

**Displays the search screen**

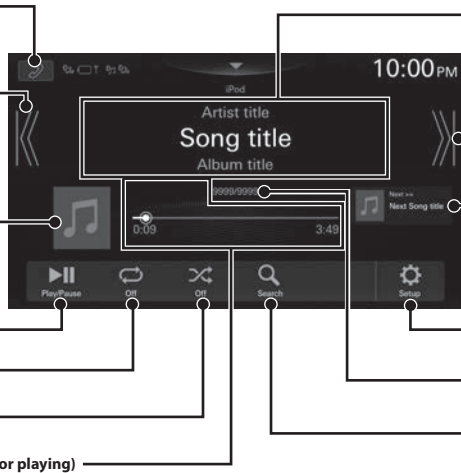

- This unit supports iPhone (iPhone 6s or later) only. For using music playback only, set the "Apple CarPlay" setting to "Off" before connecting with your iPhone.
- The patterns of some keys in the Quick Reference Guide may differ from the actual screen.

## Searching for a Music File

For example: Searching by Artist name

**1** Touch [Q (Search)] during playback.

**2** Touch [Artists].

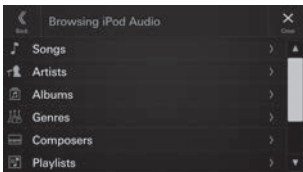

**3** Touch the desired artist's name.

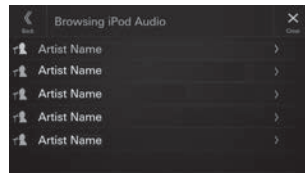

**4** Touch the desired album's name.

**5** Touch the desired song's name.

The selected song is played back.

## Hands-Free Phone Control

The unit can connect with up to two hands-free phones.

### How to connect to a Bluetooth compatible device (Pairing)

To display the Setup HOME screen:

- Bring your vehicle to a complete stop at a safe location. Engage the parking brake.

**1 Touch [Setup] on the HOME screen.**

**2 Touch [Device].**

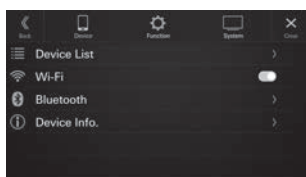

**3 Touch [Device List].**

**4 Touch [Add New Device] to search for a new device.**

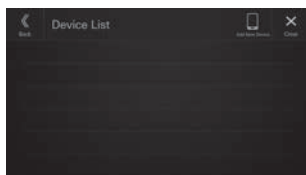

The Select Function screen is displayed.

**5 Select the function of the connecting device on the Select Function screen, and touch [OK].**

A check mark is displayed for the selected function.

- Hands Free1: The device is used as the first hands-free phone.
- Hands Free2: The device is used as the second hands-free phone.
- Bluetooth Audio: The device is used as an Bluetooth Audio device.
- Apple CarPlay\*: The device is used as Apple CarPlay.

\* If you want to use Apple CarPlay mode without displaying [Apple CarPlay] on the Select Function screen, select [Hands Free1] or [Hands Free2] to connect your device.

**6 When a code is displayed on the device, check that the code is the same as the one on the screen of the unit, and touch [Yes].**

**7 When the device connection is complete, a message appears and the device returns to normal mode.**

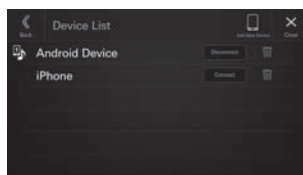

- You can register up to 10 Bluetooth compatible mobile phones.

### Answering a Call

**1 An incoming call triggers the ringtone and an incoming call display.**



**2 Touch [Answer].**

The call starts.

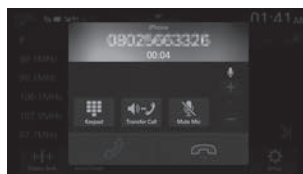

### Hanging up the Telephone

**1 Touch [End Call].**

The call finishes.

# Installation

## Note on installation

- Install at an angle between horizontal and 30°. Note that installing at an angle outside of this range will result in a loss of performance and possible damage.

### <iLX-705D>

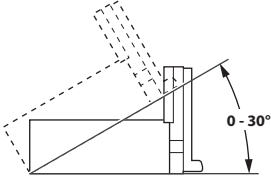

### <iLX-F905D/iLX-F115D>

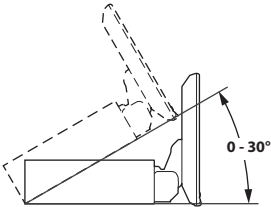

- Do not block the unit's heat sink, which would prevent air circulation. If blocked, heat will accumulate inside the unit and may cause a fire.

Air ventilation hole

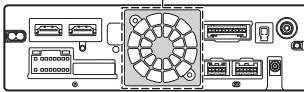

Rear of the Unit

- When installing the display unit and main unit, do not touch the connectors with your hands. (iLX-F905D/iLX-F115D only)

### <Display unit>

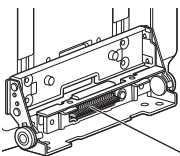

### <Main unit>

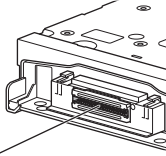

Connectors

## Mounting the Microphone

For safe use, make sure of the following:

- Location is stable and firm.
- Driver's view and operations are not obstructed.
- Microphone is located where the driver's voice can be easily picked up.

When you speak into the microphone, you should not have to change your driving posture. This may cause a distraction, taking your attention away from safely driving your vehicle. Carefully consider direction and distance while mounting the microphone. Confirm that the driver's voice can be easily picked up at the selected location.

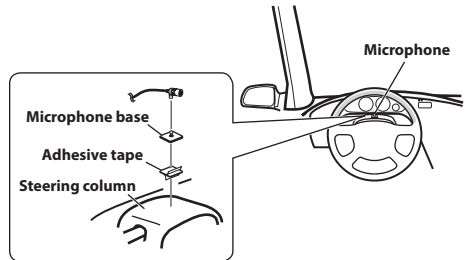

## Mounting the GPS Antenna inside the vehicle

- Clean the mounting location.
- Put on the GPS Antenna mounting plate.
- Mount the GPS Antenna.

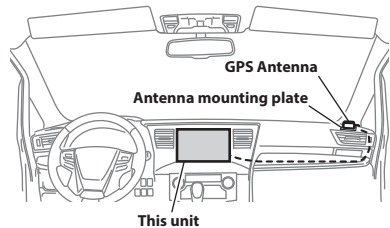

- Do not mount the GPS Antenna inside the centre console.
  - Mount the GPS Antenna on a flat plane of the dash board or rear tray.
  - Make sure the GPS Antenna is not covered (obstructed) by any metallic surface or object.

- If the GPS Antenna is mounted near the unit, the reception becomes poor, and the location of your vehicle may not be displayed correctly.
  - Mount the GPS Antenna far away enough from the unit.
  - Bundle the GPS Antenna cable away from the rear of the unit.
- Some thermal reflection type or thermal absorption type glass may interrupt high frequency waves. If reception is poor with the antenna installed inside the car, try to mount the antenna outside the car.

## Note on using HDMI Connection Cables

When using HDMI connection cables, secure the cables to the HDMI Terminals with the supplied HDMI Fixation Bracket.

- 1 **Secure the HDMI Fixation Bracket with the screw (A).**

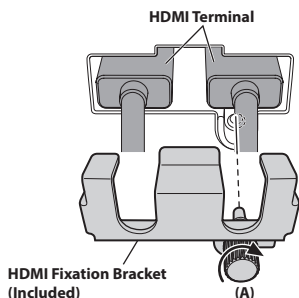

## Adjusting the display position (iLX-F905D/iLX-F115D)

Depending on the vehicle, the front-back display position differs. To adjust the front-back position, set the slider to the forward position.

Default setting: Back position

### Front-back position

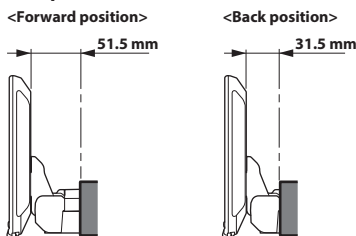

- 1 **Remove 4 hexagon bolts from both sides of the unit.**

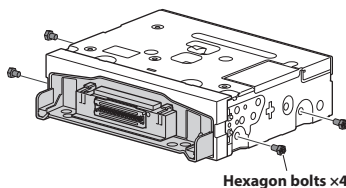

- 2 **Pull out the slider to the forward position. (To return the slider to the back position, push it in.)**

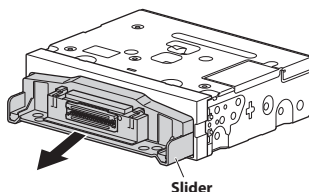

- 3 **Install 4 hexagon bolts to secure the slider.**

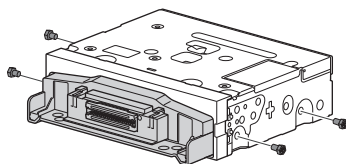

## Installing the Unit (iLX-705D)

- 1 **Mount the original mounting bracket to the unit using the supplied screws.**

If you do not have the original mounting bracket, mount the Double din KIT\* (provided with the side mounting bracket), etc. to the main unit.

\* Sold separately.

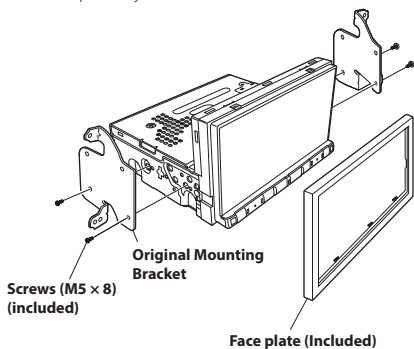



**2** Connect all other leads of the unit according to details described in the "Connections" (page 18).

**3** Mounting the unit in a car.

- Fix the cables carefully. Do not damage them by tucking them into movable parts, such as a seat rail, or by locating them against sharp or pointed edges.

## Installing the Unit (iLX-F905D/ iLX-F115D)

**1** Mount the original mounting bracket to the main unit using the supplied screws.

- If you do not have the original mounting bracket, mount the Double din KIT\* (provided with the side mounting bracket), etc. to the main unit.

\* Sold separately.

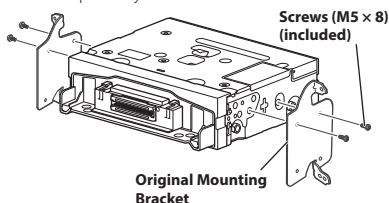

**2** Connect all other leads of the main unit according to details described in the "Connections" (page 18).

**3** Mount the unit in a car.

- Fix the cables carefully. Do not damage them by mounting them into movable parts, such as the seat rail, or by locating them against sharp or pointed edges.

## Adjust the up-down position of the Display unit (iLX-F905D/iLX-F115D)

Adjust the up-down position of the display according to the mounting position on the vehicle before mounting the display unit.

Default setting: 0 mm

**1** Remove the 4 screws on the rear of the display unit, then adjust the up-down position.

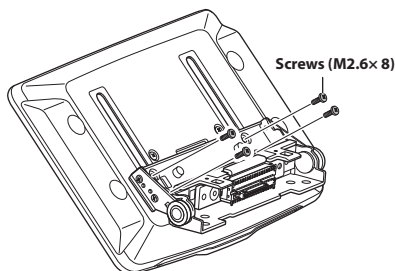

**2** Attach the Sheet Rear in a position that aligns with the up-down position of the display unit.

Sheet Rear (Included)	up-down position
2x50 mm:	for up-down position 0 mm or -60mm
2x35 mm:	for up-down position -15 mm or -45mm
2x20 mm:	for up-down position -30 mm

**0 mm**

Sheet Rear (2x50 mm)

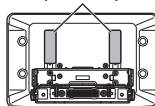

**-15 mm**

Sheet Rear (2x35 mm)

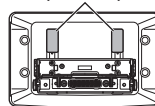

**-30 mm**

Sheet Rear (2x20 mm)

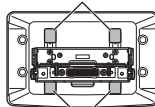

**-45 mm**

Sheet Rear (2x35 mm)

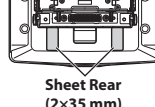

Sheet Rear (2x20 mm)

-60 mm

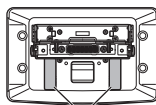

Sheet Rear  
(2×50 mm)

- 3** Attach the Cover Rear to the rear of the display unit using 2 screws (M2.6×6). Secure the screws, then attach the Sheet caps.

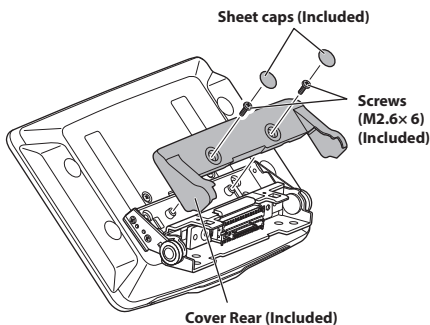

## Install the display unit (iLX-F905D/ iLX-F115D)

- 1** Fix the Display unit to the slider of the main unit using 4 screws (M5×8).

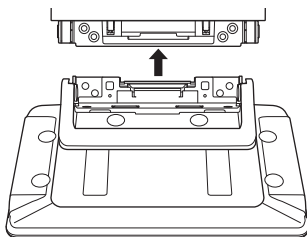

Screws (M5×8) (Included)

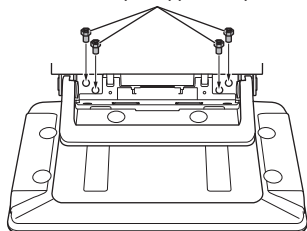

## CAUTION

Do not adjust the display angle when the display unit is not fixed to the slider of the main unit using 4 screws (M5×8). Doing so may not turn power on.

- 2** Mount the Power Plate.

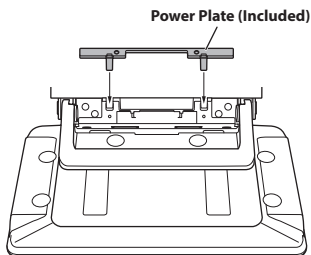

- If the Power Plate is not mounted, the display unit may not be turned power on. Make sure to mount it.

- 3** Mount the Cover Hinge using 2 screws (M3×4). Secure the screws, then attach the Sheet Hinges.

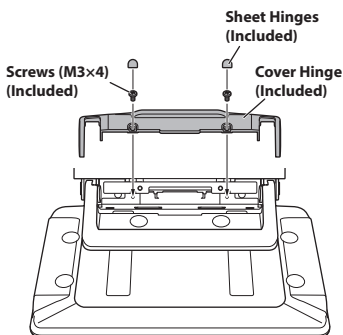

## Connection Diagram of SPST Switch (sold separately)

(If the ACC power supply is not available)

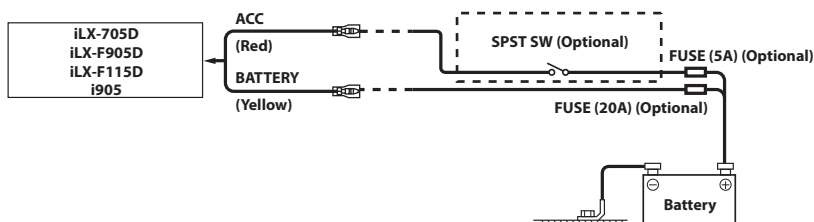

- If your vehicle has no ACC power supply, add an SPST (Single-Pole, Single-Throw) switch (sold separately) and fuse (sold separately).
- The diagram and the fuse amperage shown above are in the case when the unit is used individually.
- If the switched power (ignition) lead of the unit is connected directly to the positive (+) post of the vehicle's battery, the unit draws some current (several hundred milliamperes) even when its switch is placed in the OFF position, and the battery may be discharged.

# Connections

## Connection 1

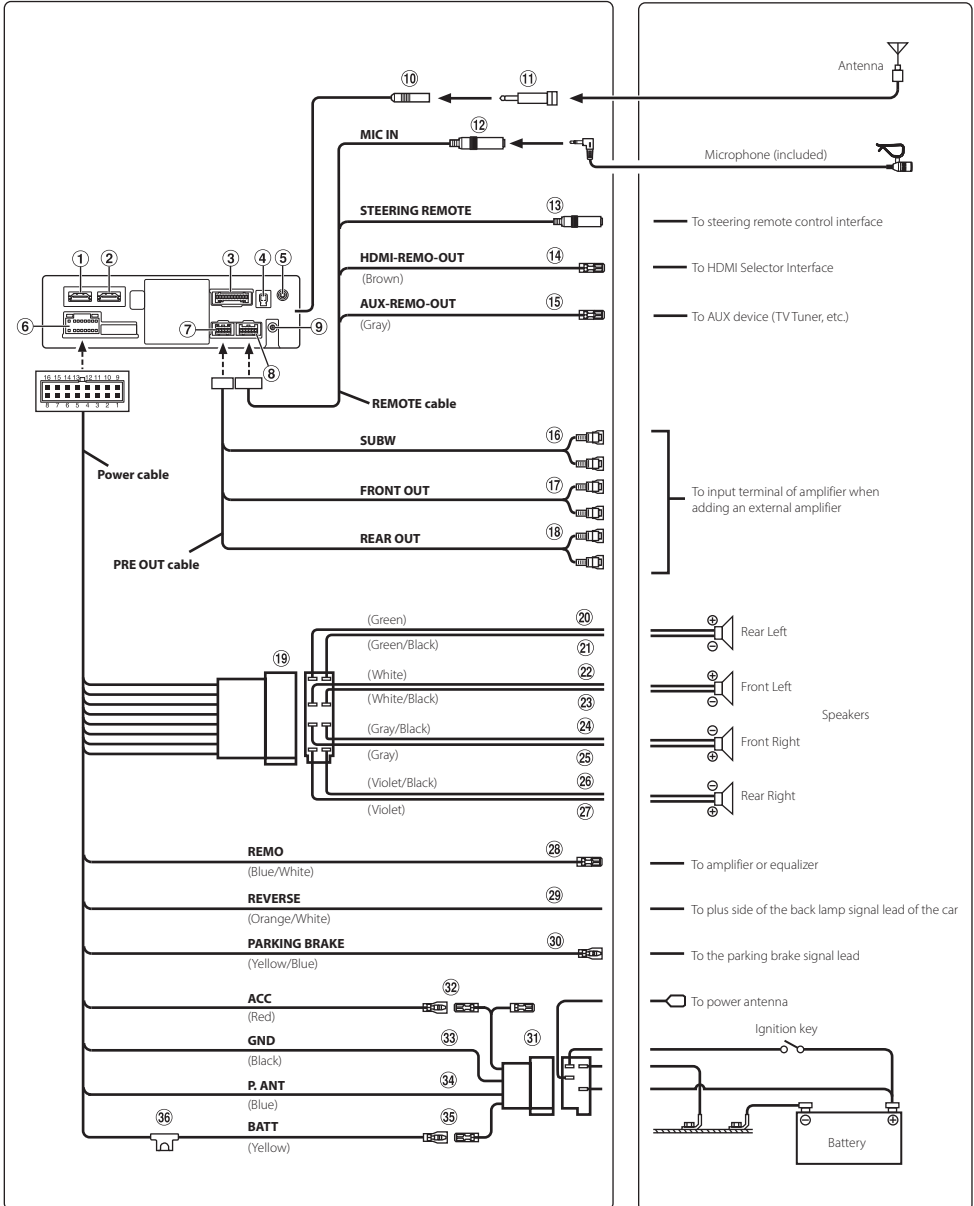

## Connection 2

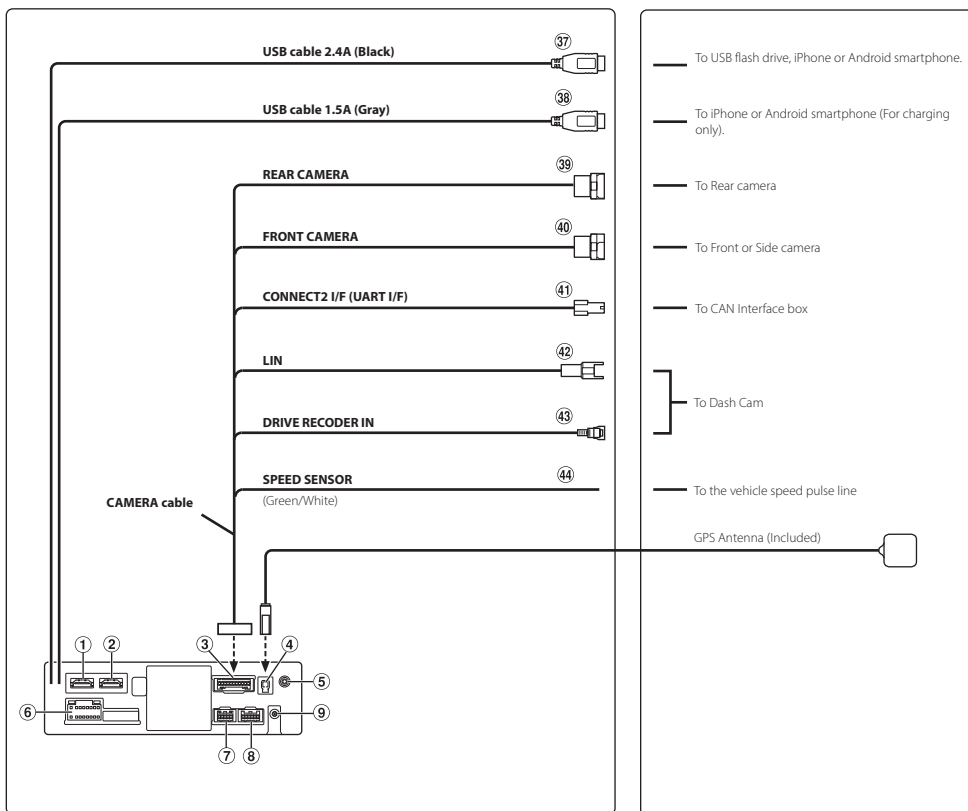

- ① **HDMI Input Connector**
- ② **HDMI Output Connector**
- ③ **CAMERA Connector**
- ④ **GPS Antenna Receptacle**  
Connect to GPS antenna (Included).
- ⑤ **AUX Input Connector**  
Input lead for AUX audio signal.
- ⑥ **Power Supply Connector**
- ⑦ **PRE OUT Connector**
- ⑧ **REM Connector**
- ⑨ **DAB Antenna Connector**  
To DAB Antenna (sold separately).
- ⑩ **Radio Antenna Receptacle**
- ⑪ **ISO/JASO Antenna Adapter (sold separately)**  
ISO/JASO Antenna Adapter may be required, depending on the vehicle.
- ⑫ **MIC Input Connector**  
To microphone (included).
- ⑬ **Steering Remote Control Interface Connector**  
To steering remote control interface.  
For details about connections, consult your nearest Alpine dealer.
- ⑭ **HDMI-REM-OUT Lead (Brown)**  
Connect this lead to the remote input lead of your HDMI Selector Interface.
- ⑮ **AUX-REM-OUT Lead (Gray)**  
Connect this lead to the remote input lead of your AUX device.

- 16 Subwoofer RCA Connectors**  
RED is right and WHITE is left.
- 17 Front Output RCA Connectors**  
Can be used as Front Output RCA Connectors. RED is right and WHITE is left.
- 18 Rear Output RCA Connectors**  
Can be used as Rear Output RCA Connectors. RED is right and WHITE is left.
- 19 ISO Connector (Speaker Output)**
- 20 Left Rear (+) Speaker Output Lead (Green)**
- 21 Left Rear (-) Speaker Output Lead (Green/Black)**
- 22 Left Front (+) Speaker Output Lead (White)**
- 23 Left Front (-) Speaker Output Lead (White/Black)**
- 24 Right Front (-) Speaker Output Lead (Gray/Black)**
- 25 Right Front (+) Speaker Output Lead (Gray)**
- 26 Right Rear (-) Speaker Output Lead (Violet/Black)**
- 27 Right Rear (+) Speaker Output Lead (Violet)**
- 28 Remote Turn-On Lead (Blue/White)**  
Connect this lead to the remote turn-on lead of your amplifier or signal processor.
- 29 Reverse Lead (Orange/White)**
- 30 Parking Brake Lead (Yellow/Blue)**  
Connect this lead to the power supply side of parking brake switch to transmit the parking brake status signals to the unit.
- 31 ISO Power Supply Connector**
- 32 Switched Power Lead (Ignition) (Red)**  
Connect this lead to an open terminal on the vehicle's fuse box or another unused power source that provides (+) 12V only when the ignition is turned on or in the accessory position.
- 33 Ground Lead (Black)**  
Connect this lead to a good chassis ground on the vehicle.  
Make sure the connection is made to bare metal and is securely fastened using the sheet metal screw provided.
- 34 Power Antenna Lead (Blue)**  
Connect this lead to the +B terminal of your power antenna, if applicable.  
• This lead should be used only for controlling the vehicle's power antenna. Do not use this lead to turn on an amplifier or a signal processor, etc.
- 35 Battery Lead (Yellow)**  
Connect this lead to the positive (+) post of the vehicle's battery.
- 36 Fuse Holder (15A)**
- 37 USB Connector (2.4A)**  
To USB flash drive, iPhone or Android smartphone.
- 38 USB Connector (1.5A)**  
To iPhone or Android smartphone (For charging only).
- 39 REAR CAMERA Input Connector**  
Use when connecting a rear camera.
- 40 FRONT CAMERA Input Connector**  
Use when connecting a front camera or side camera.
- 41 Connect2 (UART) Connector**  
To Interface Box.
- 42 LIN Connector**  
Connect this lead to the LIN connector of the Dash Cam.
- 43 Drive Recorder Input Connector**  
Input lead for Dash Cam video signal.
- 44 Speed Sensor Lead (Green/White)**  
Improper connection of the speed pulse line may cause important safety features of the vehicle to fail (such as the brakes or air bags). Such failures may result in an accident and loss of life. We strongly recommend that the installation be performed by a trained, authorized Alpine dealer.

# Specifications

## MONITOR SECTION

Screen Size	7" (iLX-705D) 9" (iLX-F905D) 11" (iLX-F115D) 9" (i905)
Operation System	TFT active matrix
Number of Picture Elements	2,764,800 pcs. (1280 × 720 × RGB)
Effective Number of Picture Elements	99% or more
Color system	NTSC / PAL
Illumination System	LED

## FM TUNER SECTION

Tuning Range	87.5 – 108.0 MHz
Mono Usable Sensitivity	8.1 dBf (0.7 μV/75 ohms)
50 dB Quieting Sensitivity	12 dBf (1.1 μV/75 ohms)
Alternate Channel Selectivity	80 dB
Signal-to-Noise Ratio	65 dB
Stereo Separation	35 dB

## AM TUNER SECTION

Tuning Range	531 – 1,602 kHz
Usable Sensitivity	25.1 μV/28 dBf

## DAB SECTION

Tuning Range	174 – 240 MHz
Usable Sensitivity	-100 dBm
Signal-to-Noise Ratio	90 dB

## USB1 SECTION

USB requirements	USB 2.0
Max. Power Consumption	2,400 mA
USB Class	USB (Mass Storage Class)
File System	FAT16 / 32, exFAT
Number of Channels	2-Channels (Stereo)
Frequency Response*1	5 – 40,000 Hz (±1 dB)
Total Harmonic Distortion	0.005% (at 1 kHz)
Dynamic Range	95 dB (at 1 kHz)
Signal-to-Noise Ratio	95 dB
Channel Separation	90 dB (at 1 kHz)

\*1 Frequency response may differ depending on the encoder software/bit rate.

## USB2 SECTION

Max. Power Consumption	1,500 mA (CDP Support)
USB Class	Charge only

## HDMI SECTION

Input Format	720p / 480p / VGA
Output Format	720p / 480p

## Bluetooth SECTION

Bluetooth Specification	Bluetooth V4.2 (2,402 - 2,480 MHz)
Output Power	+4.0 dBm/2.51 mW Ave. (Power class 2)

Profile	HFP (Hands-Free Profile) OPP (Object Push Profile) PBAP (Phone Book Access Profile) SPP (Serial Port Profile) A2DP (Advanced Audio Distribution Profile) AVRCP (Audio/Video Remote Control Profile)
---------	--

## GPS SECTION

Reception Frequency	1575.42 + / - 1.023 MHz
Reception sensitivity (Search)	-136 dB max.

## Wi-Fi SECTION

Frequency Ranges	IEEE 802.11 b/g/n (2.4 GHz)
Channels	1 – 13 ch (2.4 GHz)
Security Protocols	WPA3 / WPA2-PSK (TKIP, AES)

## GENERAL

Power Requirement	14.4 V DC (11–16 V allowable)
Operating temperature	-20°C to + 60°C
Power Output	50 W × 4
Maximum Current Consumption	15 A
Audio output level	
Preout (Front, Rear):	4V/10k ohms (max.)
Preout (Subwoofer):	4V/10k ohms (max.)
Weight	1.4 kg (iLX-705D) 2.3 kg (iLX-F905D) 2.6 kg (iLX-F115D)

## CHASSIS SIZE

	iLX-705D	iLX-F905D	iLX-F115D	i905
Width	178 mm	178 mm	178 mm	178 mm
Height	50 mm	50 mm	50 mm	50 mm
Depth	149.6 mm	149.6 mm	149.6 mm	142 mm

## DISPLAY SIZE

	iLX-705D	iLX-F905D	iLX-F115D	i905
Width	171 mm	232.5 mm	268.9 mm	214.7 mm
Height	96 mm	151.1 mm	178 mm	136.6 mm
Depth	17.7 mm	54.7 mm	54.7 mm	29.9 mm

- Due to continuous product improvement, specifications and design are subject to change without notice.
- The LCD panel is manufactured using an extremely high precision manufacturing technology. Its effective pixel ratio is over 99.99%. This means that there is a possibility that 0.01% of the pixels could be either always ON or OFF.

- Windows Media, and the Windows logo are trademarks, or registered trademarks of Microsoft Corporation in the United States and/or other countries.
- Apple, iPhone, iPod, Lightning and Siri are trademarks of Apple Inc., registered in the U.S. and other countries. App Store is a service mark of Apple Inc.
- Use of the Made for Apple and Works with Apple badges means that an accessory has been designed to connect specifically to the Apple product(s) identified in the Made for Apple badge and to work specifically with the technology identified in the Works with Apple badge, and has been certified by the developer to meet Apple performance standards. Apple is not responsible for the operation of this device or its compliance with safety and regulatory standards. Please note that the use of this accessory with an Apple product may affect wireless performance.
- Use of the Apple CarPlay logo means that a vehicle user interface meets Apple performance standards. Apple is not responsible for the operation of this vehicle or its compliance with safety and regulatory standards. Please note that the use of this product with iPhone may affect wireless performance.
- Google, Android, Google Play and Android Auto are trademarks of Google LLC.  
To use Android Auto on your car display, you'll need an Android phone running Android 6.0 or higher, an active data plan, and the Android Auto app.
- The terms HDMI and HDMI High-Definition Multimedia Interface, and the HDMI Logo are trademarks or registered trademarks of HDMI Licensing, LLC in the United States and other countries.
- The Bluetooth® word mark and logos are registered trademarks owned by the Bluetooth SIG, Inc. and any use of such marks by ALPS ALPINE CO., LTD. is under license.
- The Wi-Fi CERTIFIED™ Logo is a registered trademark of Wi-Fi Alliance®.
- LDAC and LDAC logo are trademarks of Sony Corporation.
- The product with this logo is conformed to High-Resolution Audio standard defined by Japan Audio Society. This logo is used under license from Japan Audio Society.

Made for iPhone SE (2nd generation), iPhone 11 Pro Max, iPhone 11 Pro, iPhone 11, iPhone XS Max, iPhone XS, iPhone XR, iPhone X, iPhone 8 Plus, iPhone 8, iPhone 7 Plus, iPhone 7, iPhone SE, iPhone 6s Plus, iPhone 6s.



# Inhalt

WARNUNG .....	2
VORSICHT .....	3
Erste Schritte.....	4
Bedienen von Apple CarPlay (Option).....	8
Android Auto™ (Option) .....	8
Radio/RDS-Betrieb.....	9
DAB/DAB+/DMB-Betrieb.....	9
USB-Flash-Laufwerksbetrieb (Option).....	10
iPod-Modus auf iPhone (Option).....	11
Steuerung der Freisprechfunktion.....	12
Installation.....	13
Anschlüsse.....	18
Technische Daten.....	21

## WICHTIG!

Notieren Sie sich die Seriennummer des Geräts bitte an der unten angegebenen Stelle und bewahren Sie die Notiz auf.

SERIENNUMMER: \_\_\_\_\_

ISO-SERIENNUMMER: AL \_\_\_\_\_

EINBAUDATUM: \_\_\_\_\_

EINGEBAUT VON: \_\_\_\_\_

GEKAUFT BEI: \_\_\_\_\_

Detaillierte Erläuterungen zu allen Funktionen finden Sie in der auf unserer Website veröffentlichten Bedienungsanleitung unter <https://www.alpine-europe.com/alpine-europe.html>. Bei Bedarf erhalten Sie bei Ihrem ALPINE-Händler einen Ausdruck der auf der Website veröffentlichten Bedienungsanleitung.

# WARNUNG



## WARNUNG

**Dieses Symbol weist auf wichtige Anweisungen hin. Bei Nichtbeachtung besteht die Gefahr von schweren Verletzungen oder Todesfällen.**

### **DAS GERÄT SO EINBAUEN, DASS DER FAHRER DIE TV-/ VIDEOANZEIGE WÄHREND DER FAHRT NICHT SEHEN KANN, BIS DAS FAHRZEUG STEHT UND DIE HANDBREMSE ANGEZOGEN WIRD.**

Es ist gefährlich, während der Fahrt fernzusehen oder Videos anzuschauen. Wenn das Gerät nicht gemäß unseren Richtlinien eingebaut wird, kann der Fahrer beim Fahren die TV-/ Videoanzeige sehen und dadurch vom Verkehr abgelenkt werden. Sie können dadurch vom Verkehr abgelenkt werden und einen Unfall verursachen. In diesem Fall besteht hohe Unfallgefahr. Der Fahrer und andere Personen können dabei schwer verletzt werden.

### **BEIM FAHREN DIE VIDEOANZEIGE AUSSCHALTEN.**

Sie können dadurch vom Verkehr abgelenkt werden und einen Unfall verursachen.

### **KEINE BEDIENUNG AUSFÜHREN, DIE VOM SICHEREN LENKEN DES FAHRZEUGS ABLENKEN KÖNNTE.**

Führen Sie Bedienungen, die Ihre Aufmerksamkeit längere Zeit in Anspruch nehmen, erst aus, nachdem das Fahrzeug zum Stillstand gekommen ist. Halten Sie das Fahrzeug immer an einer sicheren Stelle an, bevor Sie solche Bedienungen ausführen. Andernfalls besteht Unfallgefahr.

### **DIE LAUTSTÄRKE NUR SO HOCH STELLEN, DASS SIE WÄHREND DER FAHRT NOCH AUSSENGERÄUSCHE WAHRNEHMEN KÖNNEN.**

Übermäßige Lautstärkepegel, die Geräusche wie die Sirenen von Notarztwagen oder Warnsignale (an einem Bahnübergang usw.) übertönen, können gefährlich sein und zu einem Unfall führen. HOHE LAUTSTÄRKEPEGEL IN EINEM AUTO KÖNNEN AUSSERDEM GEHÖRSCHÄDEN VERURSACHEN.

### **WÄHREND DER FAHRT MÖGLICHT WENIG AUF DEN BILDSCHIRM SCHAUEN.**

Sie können dadurch vom Verkehr abgelenkt werden und einen Unfall verursachen.

### **GERÄT NICHT ÖFFNEN.**

Andernfalls besteht Unfallgefahr, Feuergefahr oder die Gefahr eines elektrischen Schlages.

### **NUR IN FAHRZEUGEN MIT 12-VOLT-BORDNETZ UND NEGATIVER MASSE VERWENDEN.**

Fragen Sie im Zweifelsfall Ihren Händler. Andernfalls besteht Feuergefahr usw.

### **KLEINE GEGENSTÄNDE WIE SCHRAUBEN VON KINDERN FERNHALTEN.**

Werden solche Gegenstände verschluckt, besteht die Gefahr schwerwiegender Verletzungen. Suchen Sie unverzüglich einen Arzt auf, wenn ein Kind einen solchen Gegenstand verschluckt.

### **SICHERUNGEN IMMER DURCH SOLICHE MIT DER RICHTIGEN AMPEREZAHL ERSETZEN.**

Andernfalls besteht Feuergefahr oder die Gefahr eines elektrischen Schlages.

### **LÜFTUNGSÖFFNUNGEN UND KÜHLKÖRPER NICHT ABDECKEN.**

Andernfalls kann es zu einem Wärmestau im Gerät kommen und es besteht Feuergefahr.

### **DAS GERÄT NUR AN EIN 12-V-BORDNETZ IN EINEM FAHRZEUG ANSCHLIESSEN.**

Andernfalls besteht Feuergefahr, die Gefahr eines elektrischen Schlages oder anderer Verletzungen.

### **AUF KORREKTE ANSCHLÜSSE ACHTEN.**

Bei fehlerhaften Anschlüssen besteht Feuergefahr und es kann zu Schäden am Gerät kommen.

### **VOR DEM ANSCHLUSS DAS KABEL VOM MINUSPOL DER BATTERIE ABKLEMMEN.**

Andernfalls besteht die Gefahr eines elektrischen Schlages oder Verletzungsgefahr durch einen Kurzschluss.

### **DAFÜR SORGEN, DASS SICH DIE KABEL NICHT IN GEGENSTÄNDEN IN DER NÄHE VERFANGEN.**

Verlegen Sie die Kabel wie im Handbuch beschrieben, damit sie beim Fahren nicht hinderlich sind. Kabel, die sich im Lenkrad, im Schalthebel, im Bremspedal usw. verfangen, können zu äußerst gefährlichen Situationen führen.

### **ELEKTRISCHE KABEL NICHT SPLEISSEN.**

Kabel dürfen nicht abgespült werden, um andere Geräte mit Strom zu versorgen. Andernfalls wird die Strombelastbarkeit des Kabels überschritten und es besteht Feuergefahr oder die Gefahr eines elektrischen Schlages.

### **BEIM BOHREN VON LÖCHERN LEITUNGEN UND KABEL NICHT BESCHÄDIGEN.**

Wenn Sie beim Einbauen Löcher in das Fahrzeugchassis bohren, achten Sie unbedingt darauf, die Kraftstoffleitungen und andere Leitungen, den Benzintank und elektrische Kabel nicht zu berühren, zu beschädigen oder zu blockieren. Andernfalls besteht Feuergefahr.

### **BOLZEN UND MUTTERN DER BREMSANLAGE NICHT ALS MASSEPUNKTE VERWENDEN.**

Verwenden Sie für Einbau oder Masseanschluß NIEMALS Bolzen oder Muttern der Brems- bzw. Lenkanlage oder eines anderen sicherheitsrelevanten Systems oder des Benzintanks. Andernfalls besteht die Gefahr, dass Sie die Kontrolle über das Fahrzeug verlieren oder ein Feuer ausbricht.

### **DAS GERÄT NICHT AN EINER STELLE EINBAUEN, AN DER ES BEIM FAHREN HINDERLICH SEIN KÖNNTE, WEIL ES Z. B. DAS LENKRAD ODER DEN SCHALTHEBEL BLOCKIERT.**

Andernfalls ist möglicherweise keine freie Sicht nach vorne gegeben, oder die Bewegungen des Fahrers sind so eingeschränkt, dass Unfallgefahr besteht.



**Dieses Symbol weist auf wichtige Anweisungen hin. Bei Nichtbeachtung besteht die Gefahr von Verletzungen bzw. Sachschäden.**

---

**DAS GERÄT NICHT WEITERBENUTZEN, WENN EIN PROBLEM AUFTRITT.**

Andernfalls kann es zu Verletzungen oder Schäden am Gerät kommen. Geben Sie das Gerät zu Reparaturzwecken an einen autorisierten Alpine-Händler oder den nächsten Alpine-Kundendienst.

---

**VERKABELUNG UND EINBAU VON FACHPERSONAL AUSFÜHREN LASSEN.**

Die Verkabelung und der Einbau dieses Geräts erfordern technisches Geschick und Erfahrung. Zu Ihrer eigenen Sicherheit sollten Sie Verkabelung und Einbau dem Händler überlassen, bei dem Sie das Gerät erworben haben.

---

**NUR DAS VORGESCHRIEBENE ZUBEHÖR VERWENDEN UND DIESES SICHER EINBAUEN.**

Verwenden Sie ausschließlich das vorgeschriebene Zubehör. Andernfalls wird das Gerät möglicherweise beschädigt oder es lässt sich nicht sicher einbauen. Wenn sich Teile lösen, stellen diese eine Gefahrenquelle dar und es kann zu Betriebsstörungen kommen.

---

**DIE KABEL SO VERLEGEN, DASS SIE NICHT GEKNICKT ODER DURCH SCHARFE KANTEN GEQUETSCHT WERDEN.**

Verlegen Sie die Kabel so, dass sie sich nicht in beweglichen Teilen wie den Sitzschienen verfangen oder an scharfen Kanten oder spitzen Ecken beschädigt werden können. So verhindern Sie eine Beschädigung der Kabel. Wenn Sie ein Kabel durch eine Bohrung in einer Metallplatte führen, schützen Sie die Kabelisolierung mit einer Gummitülle vor Beschädigung durch die Metallkanten der Bohrung.

---

**DAS GERÄT NICHT AN STELLEN EINBAUEN, AN DENEN ES HOHER FEUCHTIGKEIT ODER STAUB AUSGESETZT IST.**

Bauen Sie das Gerät so ein, dass es vor hoher Feuchtigkeit und Staub geschützt ist. Wenn Feuchtigkeit oder Staub in das Gerät gelangen, kann es zu Betriebsstörungen kommen.

---

## Erste Schritte

### Position und Funktion der Teile und Bedienelemente

Die Bildschirmabbildungen in der Kurzanleitung können von den tatsächlichen Bildschirmen abweichen.

#### ■ iLX-705D

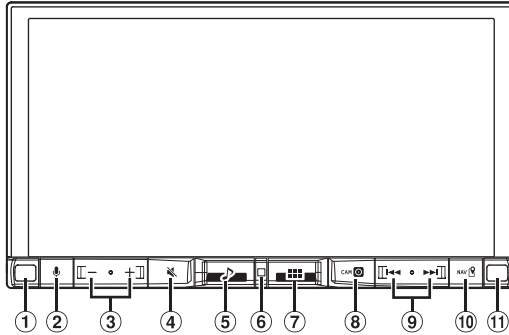

#### ■ iLX-F905D/iLX-F115D

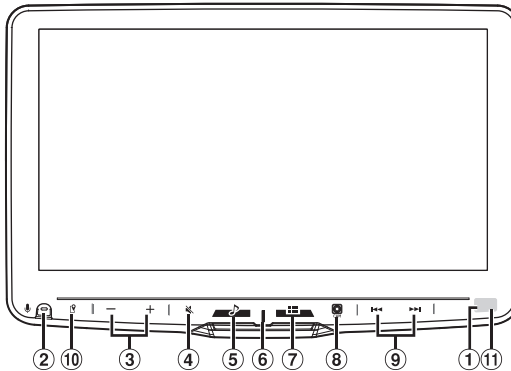

- ① **Dimmersensor**  
Erkennt die Helligkeit im Fahrzeuginnenraum.
- ② **Taste **  
Aktivieren der Siri-Funktion oder des Spracherkennungsmodus, während eine Verbindung mit Apple CarPlay oder Android Auto besteht.
- ③ **Taste  (AB/AUF)**  
Zum Einstellen der Lautstärke.
- ④ **Taste  (STUMMSCHALTUNG)**  
Zum Aktivieren/Deaktivieren des Stummschaltmodus. Halten Sie diese Taste mindestens 2 Sekunden lang gedrückt, um die Bildschirm-/Tastenbeleuchtung auszuschalten.
- ⑤ **Taste  (Audio)**  
Zum Aufrufen des Audiowiedergabebildschirms. Die Tonquellen können umgeschaltet werden, solange der Audiowiedergabebildschirm angezeigt wird.
- ⑥ **Netzanzeige**
- ⑦ **Taste  (START)**  
Zum Aufrufen des START-Bildschirms. Der Bildschirm mit Klang-Einstellungen wird angezeigt, solange der START-Bildschirm angezeigt wird. Halten Sie diese Taste mindestens 2 Sekunden lang gedrückt, um das Gerät auszuschalten.
- ⑧ **Taste  (CAM)**  
Zeigt das Bild von Kamera2 (Vorn/Seite/Andere) oder Kamera1 (Hinten) an. Halten Sie die Taste mindestens 1 Sekunde lang gedrückt, um zum vorherigen Bildschirm zurückzuschalten.
- ⑨ **Taste **  
Mit dieser Taste können Sie im Radiomodus einen Sender oder bei anderen Audio-/Videoquellen einen Titel usw. nach oben/unten suchen.
- ⑩ **Taste  (MAP)**  
Zeigt den Kartenbildschirm für Apple CarPlay / Android Auto an, wenn Apple CarPlay oder Android Auto verbunden ist.
- ⑪ **Fernbedienungsensor**  
Richten Sie die Fernbedienung innerhalb von 2 Metern auf den Fernbedienungsensor.

## Ein- und Ausschalten

### 1 Drehen Sie den Zündschlüssel in die Stellung ACC oder EIN.

Das System schaltet sich ein.

- Bei der ersten Inbetriebnahme des Geräts wird der START-Bildschirm angezeigt.



## VORSICHT (nur iLX-F905D/iLX-F115D)

**Um den Displaywinkel anzupassen, halten Sie die Mitte und Unterseite des Displays fest, um es zu bewegen.**

**Um das Display zu schützen, halten Sie nicht die linke und rechte Seite fest, um es zu bewegen.**



## Informationen zum START-Bildschirm

Wählen Sie die Audioquelle auf dem START-Bildschirm, um die entsprechenden Einstellungen und Funktionen auszuführen.

### 1 Drücken Sie die Taste (START).

Der START-Bildschirm wird angezeigt.

#### ■ Bildschirmbeispiel für Normal-Modus

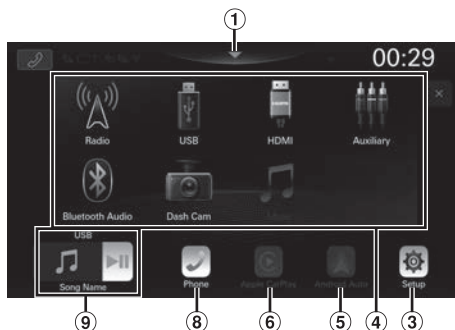

#### ■ Bildschirmbeispiel für Hervorhebung-Modus

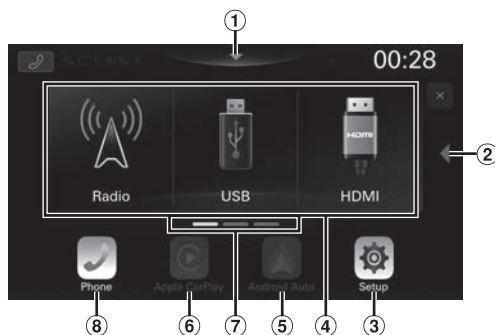

① **Berühren, um den Bildschirm mit Klang-Einstellungen aufzurufen.**

② **Berühren, um die Seite zu wechseln.**

Sie können die Seiten auch wechseln, indem Sie horizontal mit dem Finger über den START-Bildschirm wischen.

③ **Einstellungen-Taste**

Ruft den Einstellungen-Bildschirm auf.

④ **Bereich zum Auswählen der Tonquelle**

Berühren Sie das gewünschte Quellensymbol, um die Tonquelle zu wechseln.

⑤ **Android Auto-Taste**

Ruft den Android Auto-Bildschirm auf, der mit einer Hervorhebung angezeigt wird, wenn ein Android-Smartphone verbunden ist, auf dem die App Android Auto installiert ist.

⑥ **Apple CarPlay-Taste**

Ruft den Apple CarPlay-Bildschirm auf, der mit einer Hervorhebung angezeigt wird, wenn Apple CarPlay eingeschaltet wird und ein iPhone 6s oder höher verbunden ist.

⑦ **Navigieren auf dem START-Bildschirm**

⑧ **Telefon-Taste**

Ruft das Telefon-Menü auf.

Der Geräteliste-Bildschirm wird angezeigt, wenn kein Telefon mit Freisprecheinrichtung, Apple CarPlay- oder Android Auto-Gerät verbunden ist.

⑨ **Miniaturlistenfenster für die aktuelle Tonquelle**

Quellenname, Symbol und Titelinformationen werden angezeigt. Berühren Sie das Symbol, um den Quellenbildschirm aufzurufen. Berühren Sie , um einen Titel oder ein Video wiederzugeben/anzuhalten.

## Einstellen des Startbildschirmtyps

---

Sie können für den Startbildschirm den Hervorhebung-Modus wählen.

### 1 Drücken Sie die Taste (START).

Der START-Bildschirm wird angezeigt.

### 2 Berühren Sie [Einstellungen].

Der Einstellungen-Bildschirm wird angezeigt.

### 3 Berühren Sie [System].

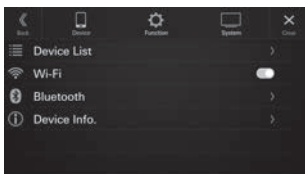

### 4 Berühren Sie [Startbildschirmtyp].

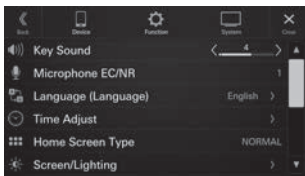

### 5 Berühren Sie [Normal] oder [Hervorhebung].

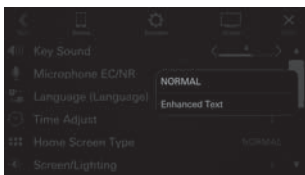

## Bedienen von Apple CarPlay (Option)

Apple CarPlay ist eine intelligenterere und sicherere Möglichkeit, um Ihr iPhone im Auto zu verwenden. Apple CarPlay überträgt die gewünschten Funktionen auf Ihrem iPhone während der Fahrt direkt auf das Gerät. Sie können das Navigationssystem nutzen, Anrufe tätigen, Nachrichten senden und empfangen, sowie Musik hören, und das auf eine Weise, die Ihre Aufmerksamkeit nicht vom Geschehen auf der Straße ablenkt.

### 1 Drücken Sie die Taste (START).

Der START-Bildschirm wird angezeigt.

### 2 Berühren Sie [Apple CarPlay].

Der Apple CarPlay-Bildschirm wird angezeigt.

- Weitere Informationen zum Bedienen von Apple CarPlay finden Sie unter „Apple CarPlay“ in der Bedienungsanleitung.

## Android Auto™ (Option)

Mit Android Auto haben Sie Ihre am häufigsten genutzten Smartphone-Apps zentral an einem Ort, so dass Sie als Fahrer einfacher auf Ihre gewohnten Navigations-, Medien- und Kommunikations-Apps auf der Fahrt zugreifen können, ohne zu sehr abgelenkt zu werden. Sprechen Sie mit Google auf Android Auto™ und erledigen Sie die Dinge mit Ihrer Stimme, damit Sie Ihre Augen auf der Straße und Ihre Hände am Lenkrad behalten können. Sie können einfach Nachrichten verschicken, eine Wegbeschreibung erhalten, Ihre Medien steuern und vieles mehr. Drücken Sie kurz oder etwas länger auf die Sprachsteuerungstaste an Ihrem Lenkrad.

### 1 Drücken Sie die Taste (START).

Der START-Bildschirm wird angezeigt.

### 2 Berühren Sie [Android Auto].

Der Bildschirm Android Auto wird angezeigt.

- Weitere Informationen zum Bedienen von Android Auto finden Sie unter „Android Auto“ in der Bedienungsanleitung.



## Radio/RDS-Betrieb

### Ruft den Telefon-Bildschirm auf

Der Geräteliste-Bildschirm wird angezeigt, wenn kein Telefon, CarPlay- oder Android Auto-Gerät verbunden ist.

### Speichertaste

Durch kurzes Antippen wird der entsprechende Festsender eingestellt. Wenn Sie den momentan eingestellten Sender als Festsender speichern möchten, berühren Sie diese Taste mindestens 2 Sekunden lang.

### Wechselt den Suche-Modus

Zum automatischen Speichern von Sendern mindestens 1 Sekunde lang berühren

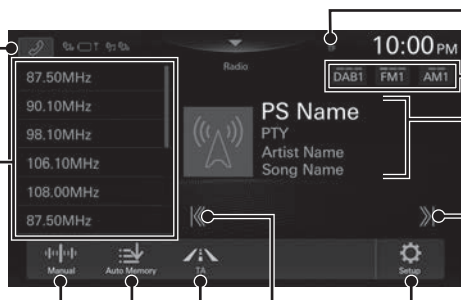

TP-/EON-Anzeige

Wechselt das Frequenzband

Informationsanzeige

Erhöht die Frequenz

Länger berühren, damit die Frequenz kontinuierlich wechselt.

Ruft den Radio-Einstellbildschirm auf

Verringert die Frequenz

Länger berühren, damit die Frequenz kontinuierlich wechselt.

Verkehrsinformationsmodus ein/aus

- Die Abbildungen einiger Tasten in der Kurzanleitung können von den tatsächlichen Bildschirmen abweichen.

## DAB/DAB+/DMB-Betrieb

### Diashow

### Ruft den Telefon-Bildschirm auf

Der Geräteliste-Bildschirm wird angezeigt, wenn kein Telefon, CarPlay- oder Android Auto-Gerät verbunden ist.

### Speichertaste

Durch kurzes Antippen wird der entsprechende Festsender eingestellt. Wenn Sie den momentan eingestellten Sender als Festsender speichern möchten, berühren Sie diese Taste mindestens 2 Sekunden lang.

### Wechselt den Suche-Modus

### Ruft den Suchbildschirm auf

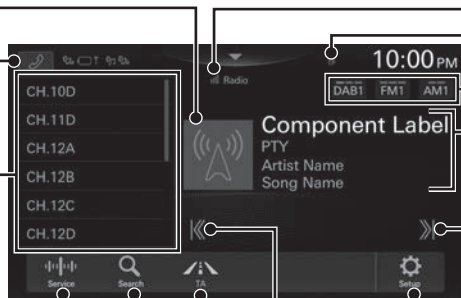

Anzeige für die Signalstärke

TP-Anzeige

Wechselt das Frequenzband

Informationsanzeige

Erhöht die Frequenz

Ruft den Radio-Einstellbildschirm auf

Verringert die Frequenz

Verkehrsinformationsmodus ein/aus

- Die Abbildungen einiger Tasten in der Kurzanleitung können von den tatsächlichen Bildschirmen abweichen.

## USB-Flash-Laufwerksbetrieb (Option)

Sie können Musikdateien (MP3/WMA/AAC/FLAC/WAV/APE) und Videodateien (MP4/MOV/FLV/MKV), die auf einem USB-Flash-Laufwerk gespeichert sind, mit dem internen Player dieses Systems wiedergeben.

### Beispiel für den USB Audio-Hauptbildschirm

#### Ruft den Telefon-Bildschirm auf

Der Geräteliste-Bildschirm wird angezeigt, wenn kein Telefon, CarPlay- oder Android Auto-Gerät verbunden ist.

**Springt zum Anfang der aktuellen Datei/Springt zum Anfang der vorherigen Datei, wenn innerhalb von 3 Sekunde nach Wiedergabebeginn angetippt/ Startet den schnellen Rücklauf, wenn mindestens 1 Sekunde lang berührt**

Anzeige des Coverbilds

Pause und Wiedergabe

Wiederholte Wiedergabe

Zufallswiedergabe

Zeit-Leiste (Verstrichene Dauer/Gesamtdauer der Wiedergabe)

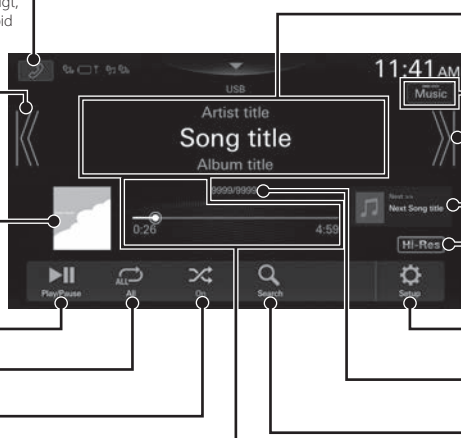

- Die Abbildungen einiger Tasten in der Kurzanleitung können von den tatsächlichen Bildschirmen abweichen.

### Suchen nach einer Musikdatei

Zum Beispiel: Suchen nach Interpretenname

**1 Tippen Sie während der Wiedergabe [Q (Suche)].**

**2 Wählen Sie [Interpreten].**

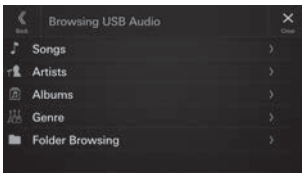

**3 Wählen Sie den Namen des gewünschten Interpreten.**

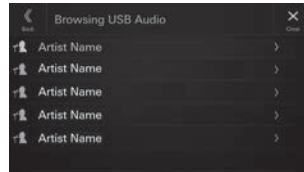

**4 Tippen Sie den Namen des gewünschten Albums.**

**5 Wählen Sie den Namen des gewünschten Titels.**

Der ausgewählte Titel wird wiedergegeben.

## iPod-Modus auf iPhone (Option)

Je nach dem verwendeten iPhone-Modell ist ein separat erhältliches Lightning-zu-USB-Kabel erforderlich.

### Ruft den Telefon-Bildschirm auf

Der Geräteliste-Bildschirm wird angezeigt, wenn kein Telefon, CarPlay- oder Android Auto-Gerät verbunden ist.

**Springt zum Anfang der aktuellen Datei/Springt zum Anfang der vorherigen Datei, wenn innerhalb von 3 Sekunde nach Wiedergabebeginn angetippt/Startet den schnellen Rücklauf, wenn mindestens 1 Sekunde lang berührt**

**Anzeige des Coverbilds**

**Pause und Wiedergabe**

**Wiederholte Wiedergabe**

**Zufallswiedergabe**

**Zeit-Leiste (Verstrichene Dauer/Gesamtdauer der Wiedergabe)**

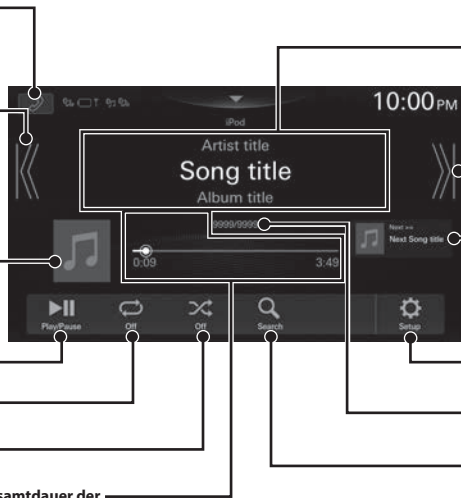

**Informationsanzeige**

**Springt zum Anfang der nächsten Datei/Startet den schnellen Vorlauf, wenn mindestens 1 Sekunde lang berührt**

**Informationsanzeige für nächsten Song**

**Ruft das iPod-Einstellungen-Menü auf**

**Nummer des aktuellen Titels/Gesamtzahl der Titel**

**Ruft den Suchbildschirm auf**

- Dieses Gerät unterstützt ausschließlich iPhone (iPhone 6s oder höher). Wenn Sie lediglich die Musikwiedergabe nutzen wollen, setzen Sie „Apple CarPlay“ auf „Aus“, bevor Sie die Verbindung mit Ihrem iPhone herstellen.
- Die Abbildungen einiger Tasten in der Kurzanleitung können von den tatsächlichen Bildschirmen abweichen.

## Suchen nach einer Musikdatei

Zum Beispiel: Suchen nach Interpretenname

**1 Tippen Sie während der Wiedergabe [Q (Suche)].**

**2 Wählen Sie [Interpreten].**

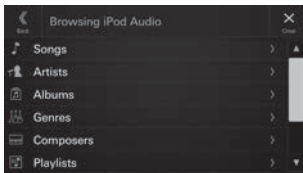

**3 Wählen Sie den Namen des gewünschten Interpreten.**

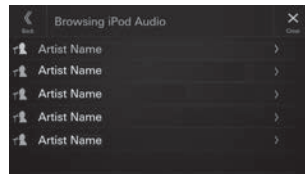

**4 Tippen Sie den Namen des gewünschten Albums.**

**5 Wählen Sie den Namen des gewünschten Titels.**

Der ausgewählte Titel wird wiedergegeben.

## Steuerung der Freisprechfunktion

Das Gerät kann mit bis zu zwei Telefonen mit Freisprechfunktion verbunden werden.

### Herstellen der Verbindung zu einem Bluetooth-kompatiblen Gerät (Pairing)

So rufen Sie den START-Bildschirm für das Setup auf:

- *Bringen Sie das Fahrzeug an einer sicheren Stelle zum Stillstand. Betätigen Sie die Feststellbremse.*

**1** Berühren Sie [Einstellungen] auf dem START-Bildschirm.

**2** Wählen Sie [Gerät].

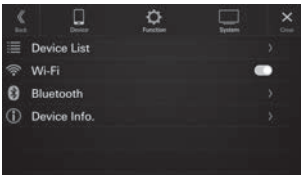

**3** Berühren Sie [Geräteliste].

**4** Berühren Sie [Neues Gerät], um nach einem neuen Gerät zu suchen.

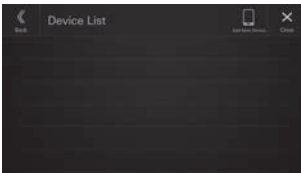

Der Bildschirm „Funktion auswählen“ wird angezeigt.

**5** Wählen Sie die Funktion des verbundenen Geräts auf dem Bildschirm „Funktion auswählen“ aus und berühren Sie [OK].

Die ausgewählte Funktion wird mit einem Häkchen gekennzeichnet.

- Freisprechen 1: Das Gerät wird als erstes Freisprechtelefon verwendet.
- Freisprechen 2: Das Gerät wird als zweites Freisprechtelefon verwendet.
- Bluetooth Audio: Das Gerät wird als Bluetooth Audio-Gerät verwendet.
- Apple CarPlay\*: Das Gerät wird für Apple CarPlay verwendet.

\* Wenn Sie den Modus Apple CarPlay verwenden möchten, ohne dass [Apple CarPlay] auf dem Bildschirm „Funktion wählen“ angezeigt wird, wählen Sie [Freisprechen 1] oder [Freisprechen 2], um eine Verbindung mit dem Gerät herzustellen.

**6** Wenn auf dem anderen Gerät ein Code angezeigt wird, überprüfen Sie, ob der Code mit dem auf dem Bildschirm dieses Geräts übereinstimmt, und berühren Sie [Ja].

**7** Wenn die Geräteverbindung zustande gekommen ist, erscheint eine Meldung und das Gerät wechselt wieder in den normalen Modus.

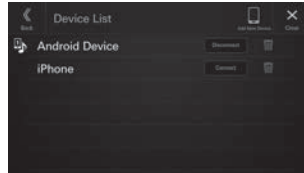

- *Sie können bis zu 10 Bluetooth-kompatible Mobiltelefone registrieren.*

### Annehmen eines Anrufs

**1** Ein eingehender Anruf löst den Klingelton aus und wird auf dem Bildschirm angezeigt.

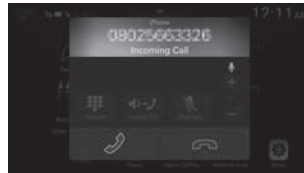

**2** Berühren Sie [ ].

Das Gespräch beginnt.



### Auflegen des Telefons

**1** Tippen Sie [ ] (Anruf beenden).

Das Gespräch endet.

# Installation

## Hinweis zur Installation

- Installieren Sie das Gerät in einem Winkel zwischen null (horizontal) und 30°. Bitte beachten Sie, dass es zu Funktionseinbußen und möglicherweise zu Schäden kommt, wenn Sie das Gerät in einem Winkel außerhalb dieses Bereichs installieren.

### <iLX-705D>

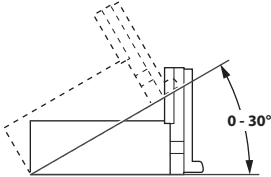

### <iLX-F905D/iLX-F115D>

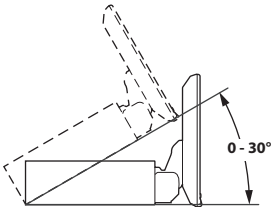

- Blockieren Sie die Wärmeableitung des Geräts nicht. Andernfalls wird die Luftzirkulation verhindert. Bei einer Blockierung staut sich die Wärme im Gerät und es besteht Feuergefahr.

### Lüftungsöffnung



### Rückseite des Geräts

- Berühren Sie beim Installieren von Display und Hauptgerät die Anschlüsse nicht mit den Händen. (nur iLX-F905D/iLX-F115D)

### <Display>

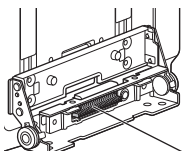

### <Hauptgerät>

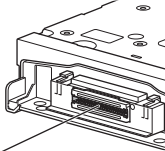

### Anschlüsse

## Anbringen des Mikrofons

Achten Sie aus Sicherheitsgründen auf Folgendes:

- Die Montagestelle muss stabil und robust sein.
- Die Sicht bzw. Bewegungsfreiheit des Fahrers darf nicht beeinträchtigt werden.
- Das Mikrofon muss sich an einer Stelle befinden, an der die Stimme des Fahrers gut aufgenommen werden kann.

Der Fahrer sollte beim Sprechen ins Mikrofon seine Fahrhaltung nicht ändern müssen. Andernfalls wird er möglicherweise abgelenkt und kann sich nicht voll auf das sichere Lenken des Fahrzeugs konzentrieren. Bedenken Sie beim Anbringen des Mikrofons unbedingt die Ausrichtung und die Entfernung. Überprüfen Sie, ob die Stimme des Fahrers an der ausgewählten Stelle gut aufgenommen werden kann.

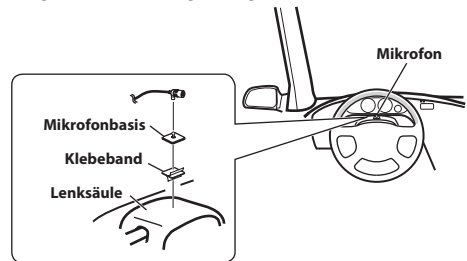

## Montieren der GNSS-Antenne im Fahrzeug

- 1 Reinigen Sie die Montageposition.
- 2 Bringen Sie die Montageplatte für die GNSS-Antenne an.
- 3 Montieren Sie die GNSS-Antenne.

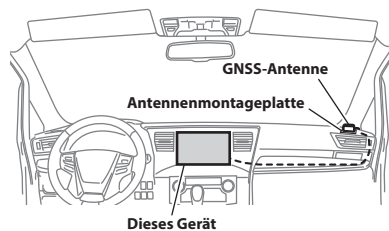

- Montieren Sie die GNSS-Antenne nicht in der Mittelkonsole.
  - Montieren Sie die GNSS-Antenne auf einer ebenen Fläche am Armaturenbrett oder auf der Hutablage.
  - Achten Sie darauf, dass die GNSS-Antenne nicht von einer Metallfläche oder einem Metallgegenstand abgedeckt (blockiert) wird.
- Wenn die GNSS-Antenne nahe am Gerät montiert wird, verschlechtert sich der Empfang und der Standort des Fahrzeugs wird möglicherweise nicht korrekt angezeigt.
  - Montieren Sie die GNSS-Antenne weit genug vom Gerät entfernt.
  - Bündeln Sie das Kabel der GNSS-Antenne nicht an der Rückseite des Geräts.
- Bei wärereflektierenden oder wärmeabsorbierenden Scheiben kann es vorkommen, dass die Hochfrequenzwellen gestört werden. Wenn der Empfang bei im Fahrzeug installierter Antenne schlecht ist, montieren Sie die Antenne außen am Fahrzeug.

## Hinweis zur Verwendung von HDMI-Verbindungskabeln

Bei Verwendung von HDMI-Verbindungskabeln sichern Sie die Kabel mit der mitgelieferten HDMI-Befestigungshalterung an den HDMI-Anschlüssen.

- 1 Sichern Sie die HDMI-Befestigungshalterung mit der Schraube (A).

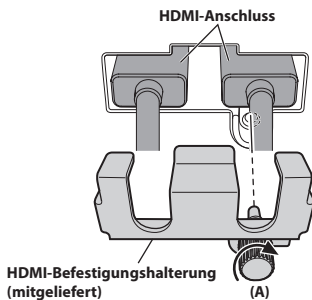

## Anpassen der Displayposition (iLX-F905D/iLX-F115D)

Abhängig vom Fahrzeug variiert die Vor-Rück-Displayposition. Um die Vor-Rück-Position anzupassen, schieben Sie den Schieber in die vordere Position. Standardposition: Position hinten

## Vor-Rück-Position

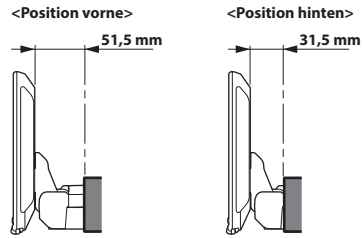

- 1 Entfernen Sie die vier Sechskantschrauben an beiden Seiten des Geräts.

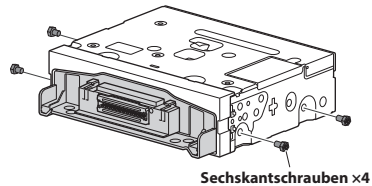

- 2 Ziehen Sie den Schieber in die vordere Position. (Um den Schieber in die hintere Position zurückzuführen, schieben Sie ihn hinein.)

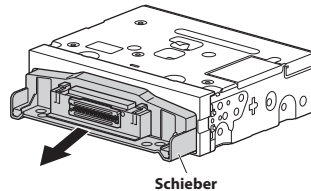

- 3 Setzen Sie die vier Sechskantschrauben ein, um den Schieber zu sichern.

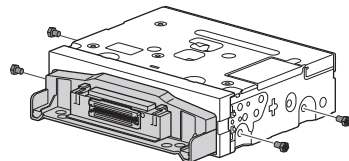

## Installieren des Geräts (iLX-705D)

- 1 Montieren Sie die Originalmontagehalterung mit den mitgelieferten Schrauben am Gerät.

Wenn Sie keine Originalmontagehalterung haben, montieren Sie das Doppel-DIN-Einbauset\* (mit seitlicher Montagehalterung) o. Ä. am Hauptgerät.  
\* Separat erhältlich.

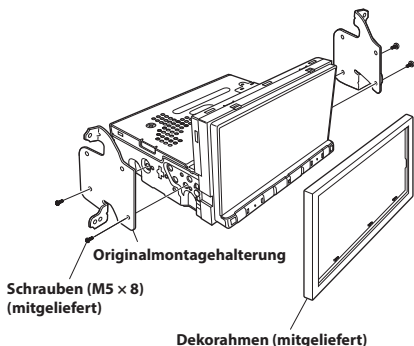

**2** Schließen Sie alle anderen Kabel des Geräts gemäß den Angaben unter „Anschlüsse“ (Seite 18) an.

**3** Montieren Sie das Gerät im Fahrzeug.

- Befestigen Sie die Kabel sorgfältig. Achten Sie darauf, sie nicht zwischen beweglichen Teilen wie z. B. Sitzschienen einzuklemmen oder an scharfen oder spitzen Kanten zu verlegen; andernfalls können sie beschädigt werden.

## Installieren des Geräts (iLX-F905D/ iLX-F115D)

**1** Montieren Sie die Originalmontagehalterung mit den mitgelieferten Schrauben am Hauptgerät.

- Wenn Sie keine Originalmontagehalterung haben, montieren Sie das Doppel-DIN-Einbauset\* (mit seitlicher Montagehalterung) o. Ä. am Hauptgerät.

\* Separat erhältlich.

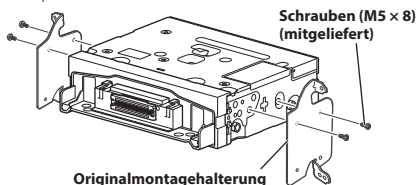

**2** Schließen Sie alle anderen Kabel des Hauptgeräts gemäß den Angaben unter „Anschlüsse“ (Seite 18) an.

**3** Montieren Sie das Gerät im Fahrzeug.

- Befestigen Sie die Kabel sorgfältig. Achten Sie darauf, sie nicht zwischen beweglichen Teilen wie z. B. Sitzschienen einzuklemmen oder an scharfen oder spitzen Kanten zu verlegen; andernfalls können sie beschädigt werden.

## Einstellen der Höhe des Displays (iLX-F905D/iLX-F115D)

Stellen Sie die Höhe des Displays vor dem Montieren des Displays je nach Montageposition am Fahrzeug ein.  
Standardeinstellung: 0 mm

**1** Entfernen Sie die 4 Schrauben an der Rückseite des Displays und stellen Sie dann die Einbauhöhe ein.

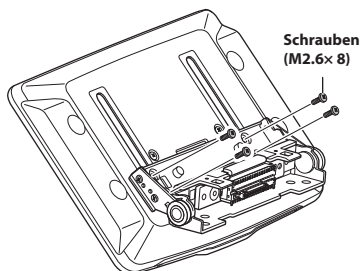

**2** Bringen Sie die Blechstreifen je nach der Einbauhöhe des Displays an.

Blechstreifen (mitgeliefert)	Einbauhöhe
2x50 mm:	für Einbauhöhe 0 mm oder -60 mm
2x35 mm:	für Einbauhöhe -15 mm oder -45 mm
2x20 mm:	für Einbauhöhe -30 mm

**0 mm**

Blechstreifen (2x50 mm)

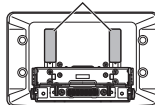

**-15 mm**

Blechstreifen (2x35 mm)

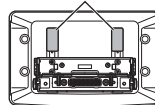

**-30 mm**

Blechstreifen (2x20 mm)

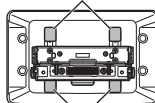

**-45 mm**

Blechstreifen (2x35 mm)

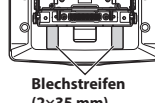

Blechstreifen (2x20 mm)

-60 mm

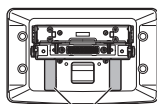

Blechstreifen  
(2x50 mm)

- 3** Bringen Sie die Abdeckung mit 2 Schrauben (M2.6x6) an der Rückseite des Displays an. Befestigen Sie die Schrauben und bringen Sie dann die Blechkappen an.

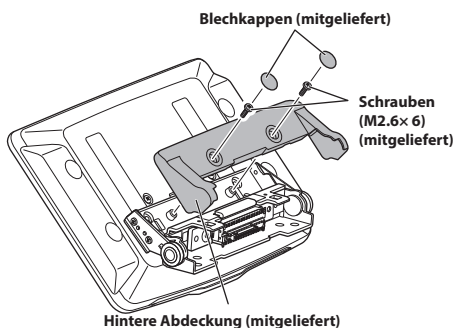

## Installieren des Displays (iLX-F905D/ iLX-F115D)

- 1** Befestigen Sie das Display mit 4 Schrauben (M5x8) am Schieber am Hauptgerät.

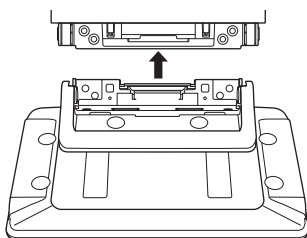

Schrauben (M5x8) (mitgeliefert)

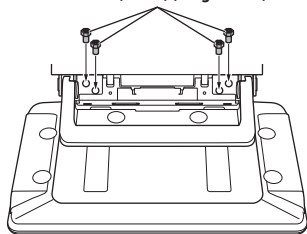

## VORSICHT

Passen Sie den Displaywinkel nicht an, während die Displayeinheit nicht am Schieber des Hauptgeräts mit den vier Schrauben (M5 x 8) fixiert ist. Andernfalls lässt sich das Gerät möglicherweise nicht einschalten.

- 2** Montieren Sie die Stromversorgungsplatte.

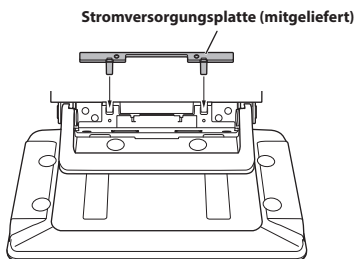

- Wenn die Stromversorgungsplatte nicht montiert ist, schaltet sich die Displayeinheit möglicherweise nicht ein. Stellen Sie sicher, dass sie montiert wurde.

- 3** Befestigen Sie die Scharnierabdeckung mit 2 Schrauben (M3x4). Befestigen Sie die Schrauben und bringen Sie dann die Schraubenkappen an.

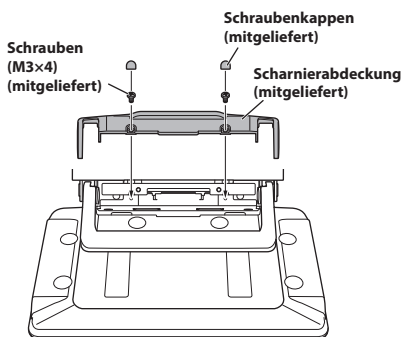



## Anschlussdiagramm des SPST-Schalters (separat erhältlich)

(Wenn keine ACC-Stromversorgung verfügbar ist)

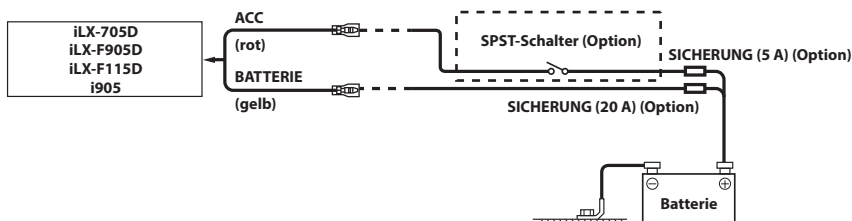

- Wenn das Fahrzeug nicht über eine ACC-Stromversorgung verfügt, bauen Sie zusätzlich einen SPST-Schalter (Single-Pole, Single-Throw) (separat erhältlich) und eine Sicherung (separat erhältlich) ein.
- Das Diagramm und der oben angegebene Ampere-Wert der Sicherung beziehen sich auf den Fall, dass das Gerät allein verwendet wird.
- Wenn die geschaltete Stromleitung (mit dem Zündschaltkreis verbunden) dieses Geräts direkt am positiven (+) Pol der Fahrzeugbatterie angeschlossen ist, entzieht das Gerät der Batterie geringfügig Strom (einige Hundert Milliampere), auch wenn der Schalter in der Position AUS steht, und die Batterie wird unter Umständen entladen.

# Anschlüsse

## Anschluss 1

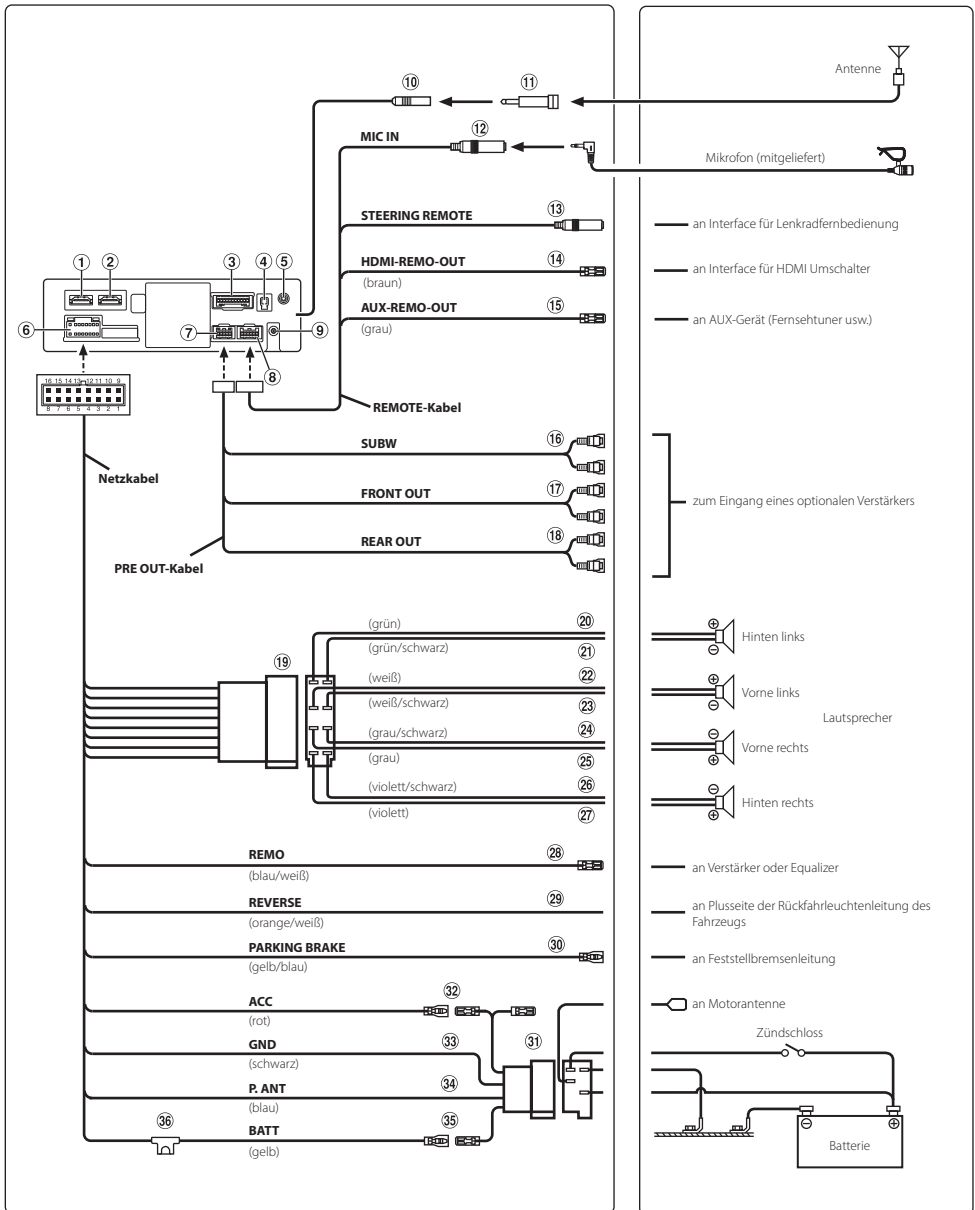

## Anschluss 2

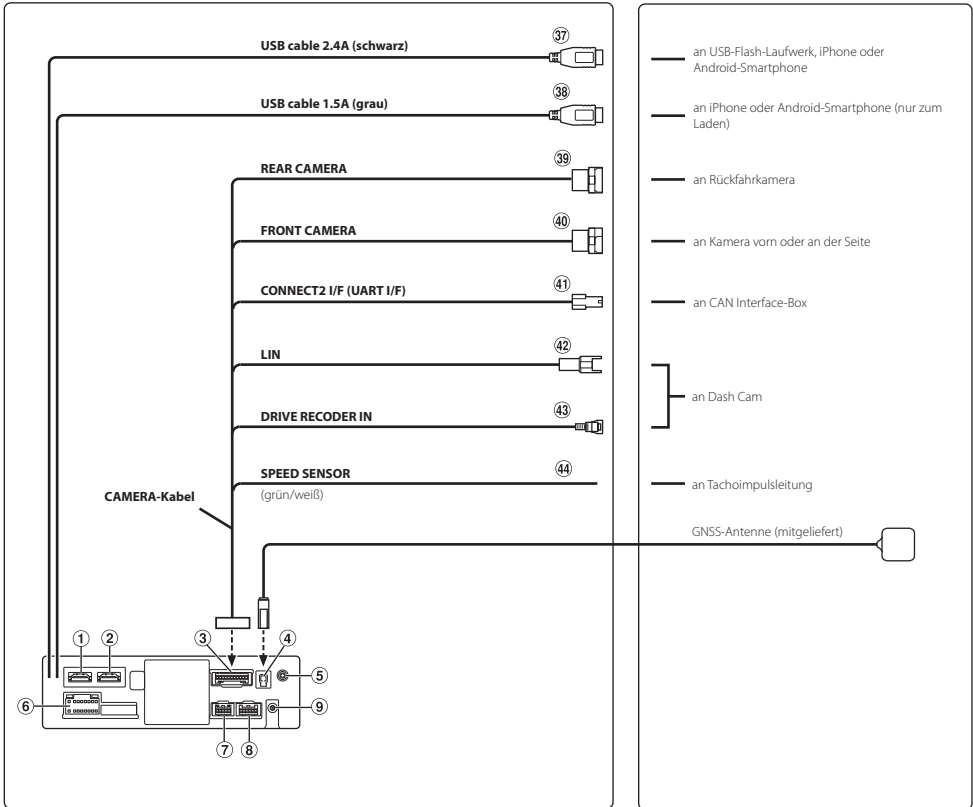

① **HDMI-Eingangsanschluss**

② **HDMI-Ausgangsanschluss**

③ **CAMERA-Anschluss**

④ **Buchse für GNSS-Antenne**

Zum Anschließen einer GNSS-Antenne (mitgeliefert).

⑤ **AUX-Eingangsanschluss**

Eingangsleitung für AUX-Audiosignal.

⑥ **Stromversorgungsanschluss**

⑦ **PRE OUT-Anschluss**

⑧ **REM-Anschluss**

⑨ **DAB-Antennenanschluss**

an DAB-Antenne (separat erhältlich)

⑩ **Radioantennenbuchse**

⑪ **ISO/JASO-Antennenadapter (separat erhältlich)**

Je nach Fahrzeug ist unter Umständen ein ISO/JASO-Antennenadapter erforderlich.

⑫ **MIC-Eingangsanschluss**

an Mikrofon (mitgeliefert)

⑬ **Schnittstellenanschluss für Lenkradfernbedienung**

an Interface für Lenkradfernbedienung Einzelheiten zu den Anschlüssen erhalten Sie bei Ihrem Alpine-Händler.

⑭ **HDMI-REM-OUT-Leitung (braun)**

Verbinden Sie diese Leitung mit der Fernsteuerungseingangsleitung des Interface für HDMI Umschalter.

⑮ **AUX-REM-OUT-Leitung (grau)**

Verbinden Sie diese Leitung mit der Fernsteuerungseingangsleitung des AUX-Geräts.

- 16 RCA-Anschlüsse für Subwoofer**  
ROT ist rechts und WEISS ist links.
- 17 RCA-Anschlüsse für Ausgang vorne**  
Können als RCA-Anschlüsse für einen vorderen Ausgang genutzt werden. ROT ist rechts und WEISS ist links.
- 18 RCA-Anschlüsse für Ausgang hinten**  
Können als RCA-Anschlüsse für einen hinteren Ausgang genutzt werden. ROT ist rechts und WEISS ist links.
- 19 ISO-Stecker (Lautsprecherausgang)**
- 20 Leitung für linken hinteren Lautsprecherausgang (+) (grün)**
- 21 Leitung für linken hinteren Lautsprecherausgang (-) (grün/schwarz)**
- 22 Leitung für linken vorderen Lautsprecherausgang (+) (weiß)**
- 23 Leitung für linken vorderen Lautsprecherausgang (-) (weiß/schwarz)**
- 24 Leitung für rechten vorderen Lautsprecherausgang (-) (grau/schwarz)**
- 25 Leitung für rechten vorderen Lautsprecherausgang (+) (grau)**
- 26 Leitung für rechten hinteren Lautsprecherausgang (-) (violett/schwarz)**
- 27 Leitung für rechten hinteren Lautsprecherausgang (+) (violett)**
- 28 Fernsteuerungseinschaltleitung (blau/weiß)**  
Verbinden Sie diese Leitung mit der Fernsteuerungseinschaltleitung des Verstärkers oder Signalprozessors.
- 29 Leitung für Rückwärtsgang (orange/weiß)**
- 30 Leitung für Feststellbremse (gelb/blau)**  
Verbinden Sie diese Leitung mit der Stromversorgungsseite des Feststellbremsenschalters, um die Statussignale für die Feststellbremse an das Gerät zu übermitteln.
- 31 ISO-Stromversorgungsanschluss**
- 32 Geschaltete Stromleitung (Zündung) (rot)**  
Falls Ihr Fahrzeug über keinen ISO-Anschluss verfügt, verbinden Sie diese Leitung mit einem offenen Anschluss an der Sicherungsbox des Fahrzeugs oder einer anderen nicht verwendeten Stromquelle, die (+) 12 V nur dann bereitstellt, wenn die Zündung eingeschaltet ist oder in der Zubehörposition (ACC) steht.
- 33 Masseleitung (schwarz)**  
Falls Ihr Fahrzeug über keinen ISO-Anschluss verfügt, verbinden Sie diese Leitung mit einer geeigneten Karosseriemasse am Fahrzeug.  
Achten Sie darauf, sie mit blankem Metall zu verbinden und mit der mitgelieferten Blechschraube sicher zu befestigen.
- 34 Motorantennenleitung (blau)**  
Verbinden Sie diese Leitung mit dem +B-Anschluss Ihrer Motorantenne, sofern vorhanden.  
• Diese Leitung darf nur zum Steuern der Motorantenne des Fahrzeugs genutzt werden.  
Verwenden Sie sie nicht zum Einschalten eines Verstärkers oder Signalprozessors o. Ä.
- 35 Batterieleitung (gelb)**  
Falls Ihr Fahrzeug über keinen ISO-Anschluss verfügt, verbinden Sie diese Leitung mit dem positiven (+) Pol der Fahrzeugbatterie.
- 36 Sicherungshalterung (15 A)**
- 37 USB-Anschluss (2,4 A)**  
an USB-Flash-Laufwerk, iPhone oder Android-Smartphone
- 38 USB-Anschluss (1,5 A)**  
an iPhone oder Android-Smartphone (nur zum Laden)
- 39 REAR CAMERA-Eingangsanschluss**  
Zum Anschließen einer Rückfahrkamera.
- 40 FRONT CAMERA-Eingangsanschluss**  
Zum Anschließen einer Kamera vorn oder an der Seite.
- 41 Connect2 (UART)-Anschluss**  
zum CAN Interface
- 42 LIN-Anschluss**  
Verbinden Sie diese Leitung mit dem LIN-Anschluss der Dash Cam.
- 43 Drive-Recorder-Eingangsanschluss**  
Eingangsleitung für Dash Cam-Videosignale.
- 44 Leitung für Geschwindigkeitssensor (grün/weiß)**  
Wenn die Tachoimpulsleitung nicht korrekt angeschlossen wird, können wichtige Sicherheitsfunktionen des Fahrzeugs versagen (z. B. Bremsen oder Airbags). Bei solchen Ausfällen besteht die Gefahr von Unfällen oder sogar tödlicher Verletzungen. Es empfiehlt sich dringend, die Installation von einem geschulten, autorisierten Alpine-Händler vornehmen zu lassen.

## Technische Daten

### MONITOR

Bildschirmgröße	7" (iLX-705D) 9" (iLX-F905D) 11" (iLX-F115D) 9" (i905)
Funktionsprinzip	TFT-Aktivmatrix
Anzahl der Bildelemente	2.764.800 Stück (1.280 × 720 × RGB)
Effektive Bildelemente	Mindestens 99 %
Farbsystem	NTSC/PAL
Beleuchtung	LED

### UKW-TUNER

Empfangsbereich	87,5 – 108,0 MHz
Mono-Empfindlichkeit	8,1 dBf (0,7 µV/75 Ohm)
50 dB Geräuschunterdrückung	12 dBf (1,1 µV/75 Ohm)
Trennschärfe	80 dB
Störabstand	65 dB
Stereokanaltrennung	35 dB

### AM-TUNER

Empfangsbereich	531 – 1.602 kHz
Nutzbare Empfindlichkeit	25,1 µV/28 dBf

### DAB

Empfangsbereich	174 – 240 MHz
Nutzbare Empfindlichkeit	-100 dBm
Störabstand	90 dB

### USB1

USB-Anforderungen	USB 2.0
Max. Leistungsaufnahme	2.400 mA
USB-Klasse	USB (Massenspeicherklasse)
Dateisystem	FAT16 / 32, exFAT
Anzahl der Kanäle	2 Kanäle (Stereo)
Frequenzgang*1	5 – 40.000 Hz (±1 dB)
Gesamtklirrfaktor	0,005 % (bei 1 kHz)
Dynamikumfang	95 dB (bei 1 kHz)
Störabstand	95 dB
Kanaltrennung	90 dB (bei 1 kHz)

\*1 Frequenzgang kann je nach Codierungssoftware/Bitrate abweichen.

### USB2

Max. Leistungsaufnahme	1.500 mA (CDP-Unterstützung)
USB-Klasse	Nur Laden

### HDMI

Eingangsformat	720p / 480p / VGA
Ausgangsformat	720p / 480p

### Bluetooth

Bluetooth-Spezifikation	Bluetooth V4.2 (2.402 - 2.480 MHz)
Ausgangsleistung	+4,0 dBm/2,51 mW Durchschn. (Leistungsklasse 2)

Profile	HFP (Hands-Free Profile) OPP (Object Push Profile) PBAP (Phone Book Access Profile) SPP (Serial Port Profile) A2DP (Advanced Audio Distribution Profile) AVRCP (Audio/Video Remote Control Profile)
---------	--

### GNSS

Empfangsfrequenz	1.575,42 +/- 1,023 MHz
Empfangsempfindlichkeit (Suche)	-136 dB max.

### Wi-Fi

Frequenzbereiche	IEEE 802.11 b/g/n (2,4 GHz)
Kanäle	1 – 13 Kanal (2,4 GHz)
Sicherheitsprotokolle	WPA3 / WPA2-PSK (TKIP, AES)

### ALLGEMEINES

Spannungsversorgung	14,4 V Gleichspannung (11–16 V zulässig)
Betriebstemperatur	-20 °C bis +60 °C
Ausgangsleistung	50 W × 4
Maximale Stromaufnahme	15 A
Audioausgangspegel	
Vorverstärkerausgang (Vorn, Hinten):	4 V/10k Ohm (max.)
Vorverstärkerausgang (Subwoofer):	4 V/10k Ohm (max.)
Gewicht	1,4 kg (iLX-705D) 2,3 kg (iLX-F905D) 2,6 kg (iLX-F115D)

### GEHÄUSEGRÖSSE

	iLX-705D	iLX-F905D	iLX-F115D	i905
Breite	178 mm	178 mm	178 mm	178 mm
Höhe	50 mm	50 mm	50 mm	50 mm
Tiefe	149,6 mm	149,6 mm	149,6 mm	142 mm

### DISPLAYGRÖSSE

	iLX-705D	iLX-F905D	iLX-F115D	i905
Breite	171 mm	232,5 mm	268,9 mm	214,7 mm
Höhe	96 mm	151,1 mm	178 mm	136,6 mm
Tiefe	17,7 mm	54,7 mm	54,7 mm	29,9 mm

- Aufgrund ständiger Produktverbesserungen bleiben Änderungen an technischen Daten und Design ohne Vorankündigung vorbehalten.
- Das LCD-Display (Flüssigkristallbildschirm) wird mit hochpräzisen Fertigungsverfahren hergestellt. Der Anteil der effektiven Bildpunkte beträgt mehr als 99,99 %. Dies wiederum bedeutet, dass bis zu 0,01% der Bildpunkte unter Umständen dauerhaft aktiviert oder deaktiviert sind.

- Windows Media und das Windows-Logo sind Marken oder eingetragene Marken der Microsoft Corporation in den Vereinigten Staaten und/oder anderen Ländern.
- Apple, iPhone, iPod, Lightning und Siri sind Marken von Apple Inc. und in den USA und in anderen Ländern eingetragen. Apple CarPlay ist eine Marke von Apple Inc.
- „Made for Apple“ und „Works with Apple“ bedeutet, dass ein Zubehör speziell für die Apple Produkte hergestellt wurde, die mit dem „Made for Apple“-Logo gekennzeichnet sind und speziell mit der im „Works with Apple“-Logo verbundenen Technologie funktionieren und vom Entwickler entsprechend den Leistungsstandards von Apple getestet wurden. Apple übernimmt keine Garantie für die Funktionsfähigkeit dieses Geräts bzw. die Einhaltung von Sicherheitsstandards.  
Bitte beachten Sie, dass die Verwendung dieses Zubehörs mit einem Apple-Produkt die Qualität der Funkverbindung beeinträchtigen kann.
- Die Verwendung des Apple CarPlay-Logos bedeutet, dass eine Fahrzeugbenutzerschnittstelle den Apple-Leistungsstandards entspricht. Apple übernimmt keine Verantwortung für den Betrieb dieses Fahrzeugs oder dessen Einhaltung von Sicherheits- und gesetzlichen Standards. Bitte beachten Sie, dass die Verwendung dieses Produkts mit einem iPhone die drahtlose Leistungsfähigkeit beeinträchtigen kann.
- Google, Android, Google Play und Android Auto sind Marken von Google LLC.  
Um Android Auto im Fahrzeug-Display nutzen zu können, benötigen Sie ein Android-Smartphone mit Android 6.0 oder höher, einen aktiven Datenplan und die App Android Auto.
- Die Begriffe HDMI und HDMI High-Definition Multimedia Interface sowie das HDMI-Logo sind Marken oder eingetragene Marken der HDMI Licensing, LLC, in den Vereinigten Staaten und anderen Ländern.
- Der Bluetooth®-Schriftzug und die Logos sind eingetragene Marken von Bluetooth SIG, Inc., und jede Nutzung solcher Marken durch ALPS ALPINE CO., LTD., erfolgt in Lizenz.
- Das Wi-Fi CERTIFIED™-Logo ist eine eingetragene Marke der Wi-Fi Alliance®.
- LDAC und das LDAC-Logo sind Marken der Sony Corporation.
- Ein Produkt mit diesem Logo entspricht dem High-Resolution Audio-Standard, der durch die Japan Audio Society definiert wurde. Dieses Logo wird unter Lizenz von der Japan Audio Society verwendet.

Hergestellt für iPhone SE (2. Generation), iPhone 11 Pro Max, iPhone 11 Pro, iPhone 11, iPhone XS Max, iPhone XS, iPhone XR, iPhone X, iPhone 8 Plus, iPhone 8, iPhone 7 Plus, iPhone 7, iPhone SE, iPhone 6s Plus, iPhone 6s.

## Table des matières

AVERTISSEMENT .....	2
ATTENTION .....	3
Mise en route .....	4
Fonctionnement d'Apple CarPlay (en option) .....	8
Android Auto™ (en option) .....	8
Fonctionnement de Radio/RDS .....	9
Fonctionnement de DAB/DAB+/DMB .....	9
Utilisation d'un périphérique de mémoire flash USB (en option) .....	10
Mode iPod sur l'iPhone (en option) .....	11
Utilisation de la fonction Téléphone mains libres .....	12
Installation .....	13
Raccordements .....	18
Spécifications .....	21

### IMPORTANT

Notez le numéro de série inscrit sur votre appareil dans l'espace ci-dessous prévu à cet effet et conservez-le pour toute référence ultérieure.

NUMÉRO DE SÉRIE : \_\_\_\_\_

NUMÉRO DE SÉRIE ISO : AL \_\_\_\_\_

DATE D'INSTALLATION : \_\_\_\_\_

TECHNICIEN D'INSTALLATION : \_\_\_\_\_

LIEU D'ACHAT : \_\_\_\_\_

Pour plus d'informations sur l'ensemble des fonctions, reportez-vous au mode d'emploi publié sur notre site Web : <https://www.alpine-europe.com/alpine-europe.html> Si nécessaire, un revendeur ALPINE peut facilement vous fournir un exemplaire du mode d'emploi publié sur le site Web.

## AVERTISSEMENT



### AVERTISSEMENT

**Ce symbole désigne des instructions importantes. Le non-respect de ces instructions peut entraîner de graves blessures, voire la mort.**

#### **INSTALLER L'APPAREIL CORRECTEMENT DE FAÇON À CE QUE LE CONDUCTEUR NE PUISSE PAS REGARDER LA TV/VIDEO TANT QUE LA VOITURE N'EST PAS À L'ARRÊT ET LE FREIN À MAIN ACTIONNÉ.**

Il est dangereux de regarder la télévision/ vidéo tout en conduisant un véhicule. Si le produit n'est pas correctement installé, le conducteur sera en mesure de regarder la télévision/vidéo pendant la conduite du véhicule, ce qui risque de le distraire et de causer un accident. Le conducteur ainsi que d'autres personnes risquent d'être blessés.

#### **NE PAS REGARDER DE VIDEO PENDANT LA CONDUITE.**

Le visionnage d'un enregistrement vidéo peut distraire le conducteur de la conduite du véhicule et causer un accident.

#### **N'ACTIVER AUCUNE FONCTION SUSCEPTIBLE DE DETOURNER VOTRE ATTENTION DE LA CONDUITE DU VÉHICULE.**

Les fonctions requérant une attention prolongée ne doivent être exploitées qu'à l'arrêt complet du véhicule. Toujours arrêter le véhicule à un endroit sûr avant d'activer ces fonctions. Il y a un risque de provoquer un accident.

#### **GARDER LE VOLUME À FAIBLE NIVEAU DE MANIÈRE À POUVOIR ENTENDRE LES BRUITS EXTÉRIEURS PENDANT LA CONDUITE.**

Des niveaux de volume excessifs qui couvrent les sirènes des ambulances ou les signaux routiers (passages à niveau, etc.) peuvent être dangereux et provoquer un accident. UN NIVEAU DE VOLUME TROP ÉLEVÉ À L'INTÉRIEUR DU VÉHICULE PEUT ÉGALEMENT AVOIR DES EFFETS IRRÉVERSIBLES SUR VOTRE AUDITION.

#### **MINIMISER L'AFFICHAGE EN COURS DE CONDUITE.**

La visualisation de l'affichage peut distraire le conducteur de la conduite du véhicule et, partant, de provoquer un accident.

#### **NE PAS DESASSEMBLER NI MODIFIER L'APPAREIL.**

Il y a un risque d'accident, d'incendie ou de choc électrique.

#### **À UTILISER UNIQUEMENT SUR DES VOITURES À MASSE NÉGATIVE DE 12 VOLTS.**

(Vérifiez auprès de votre concessionnaire si vous n'en êtes pas certain.) Il y a un risque d'incendie, etc.

#### **GARDER LES PETITS OBJETS, COMME LES VIS, HORS DE LA PORTÉE DES ENFANTS.**

L'ingestion de tels objets peut entraîner de graves blessures. En cas d'ingestion, consulter immédiatement un médecin.

#### **UTILISER DES FUSIBLES DE L'AMPÉRAGE APPROPRIÉ.**

Il y a un risque d'incendie ou de décharge électrique.

#### **NE PAS OBSTRUER LES SORTIES D'AIR NI LES PANNEAUX DU RADIATEUR.**

Une surchauffe interne peut se produire et provoquer un incendie.

#### **UTILISER CET APPAREIL POUR DES APPLICATIONS MOBILES DE 12 V.**

Toute utilisation autre que l'application désignée comporte un risque d'incendie, de choc électrique ou de blessure.

#### **EFFECTUER CORRECTEMENT LES CONNEXIONS.**

Il y a un risque de blessures ou de dommages à l'appareil.

#### **AVANT TOUTE CONNEXION, DEBRANCHER LE CÂBLE DE LA BORNE NÉGATIVE DE LA BATTERIE.**

Il y a un risque de choc électrique ou de blessure par courts-circuits.

#### **NE PAS COINCER LES CÂBLES AVEC DES OBJETS VOISINS.**

Positionner les câbles conformément au manuel de manière à éviter toute obstruction en cours de conduite. Les câbles qui obstruent ou dépassent à des endroits tels que le volant, le levier de changement de vitesses, la pédale de frein, etc., peuvent s'avérer extrêmement dangereux.

#### **NE PAS DENUDER LES CÂBLES ÉLECTRIQUES.**

Ne jamais enlever la gaine isolante pour alimenter un autre appareil. Il y a un risque de dépassement de la capacité de courant et, partant, d'incendie ou de choc électrique.

#### **NE PAS ENDOMMAGER DE CONDUITES NI DE CÂBLES LORS DU FORAGE DES TROUS.**

Lors du forage de trous dans le châssis en vue de l'installation, veiller à ne pas entrer en contact, endommager ni obstruer de conduites, de tuyaux à carburant ou de fils électriques. Le non-respect de cette précaution peut entraîner un incendie.

#### **NE PAS UTILISER DES ECROUS NI DES BOULONS DU CIRCUIT DE FREINAGE OU DE DIRECTION POUR LES CONNEXIONS DE MASSE.**

Les boulons et les écrous utilisés pour les circuits de freinage et de direction (ou de tout autre système de sécurité) ou les réservoirs ne peuvent JAMAIS être utilisés pour l'installation ou la liaison à la masse. L'utilisation de ces organes peut désactiver le système de contrôle du véhicule et causer un incendie, etc.

#### **NE PAS INSTALLER À DES ENDROITS SUSCEPTIBLES D'ENTRAYER LA CONDUITE DU VÉHICULE, COMME LE VOLANT OU LE LEVIER DE VITESSES.**

La vue vers l'avant pourrait être obstruée ou les mouvements gênés, etc., et provoquer un accident grave.





## ATTENTION

**Ce symbole désigne des instructions importantes. Le non-respect de ces instructions peut entraîner des blessures ou des dommages matériels.**

---

### **INTERROMPRE TOUTE UTILISATION EN CAS DE PROBLEME.**

Le non-respect de cette précaution peut entraîner des blessures ou endommager l'appareil. Retourner l'appareil auprès du distributeur Alpine agréé ou un centre de service après-vente Alpine en vue de la réparation.

---

### **FAIRE INSTALLER LE CABLAGE ET L'APPAREIL PAR DES EXPERTS.**

Le câblage et l'installation de cet appareil requiert des compétences techniques et de l'expérience. Pour garantir la sécurité, faire procéder à l'installation de cet appareil par le distributeur qui vous l'a vendu.

---

### **UTILISER LES ACCESSOIRES SPECIFIES ET LES INSTALLER CORRECTEMENT.**

Utiliser uniquement les accessoires spécifiés. L'utilisation d'autres composants que les composants spécifiés peut causer des dommages internes à cet appareil ou son installation risque de ne pas être effectuée correctement. Les pièces utilisées risquent de se desserrer et de provoquer des dommages ou une défaillance de l'appareil.

---

### **FAIRE CHEMINER LE CABLAGE DE MANIERE A NE PAS LE COINCER CONTRE UNE ARETE METALLIQUE.**

Faire cheminer les câbles à l'écart des pièces mobiles (comme les rails d'un siège) et des arêtes acérées ou pointues. Cela évitera ainsi de coincer et d'endommager les câbles. Si un câble passe dans un orifice métallique, utiliser un passe-cloison en caoutchouc pour éviter que la gaine isolante du câble ne soit endommagée par le rebord métallique de l'orifice.

---

### **NE PAS INSTALLER A DES ENDROITS TRES HUMIDES OU POUSSIEREUX.**

Eviter d'installer l'appareil à des endroits soumis à une forte humidité ou à de la poussière en excès. La pénétration d'humidité ou de poussière à l'intérieur de cet appareil risque de provoquer une défaillance.

---

## Mise en route

### Position des commandes





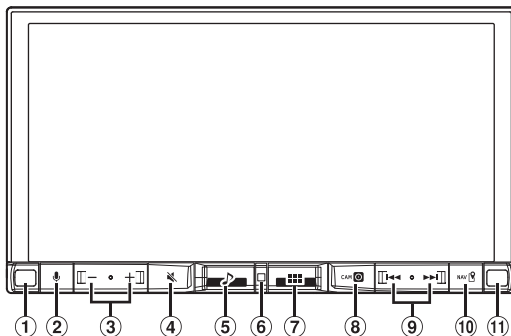

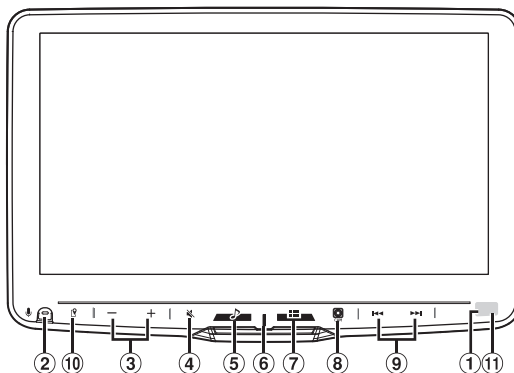

L'apparence de l'écran utilisé dans le Guide de référence rapide peut différer de l'écran actuel.

#### ■ iLX-705D



#### ■ iLX-F905D/iLX-F115D



- ① **Capteur de variateur d'éclairage**  
Capte la luminosité de l'intérieur du véhicule.
- ② **Bouton **  
Active la fonction Siri ou le mode reconnaissance vocale lorsque Apple CarPlay ou Android Auto est connecté.
- ③ **Bouton  / + (BAS/HAUT)**  
Règle le volume.
- ④ **Bouton  (SOURDINE)**  
Active/désactive le mode SOURDINE.  
Maintenez ce bouton enfoncé pendant 2 secondes au moins pour éteindre l'éclairage de l'écran/du bouton.
- ⑤ **Bouton  (Audio)**  
Affiche l'écran de lecture Audio.  
Il est possible de commuter les sources audio lorsque l'écran de lecture Audio s'affiche.
- ⑥ **Indicateur d'alimentation**
- ⑦ **Bouton  (ACCUEIL)**  
Ce bouton permet d'activer l'écran ACCUEIL.  
L'écran Réglages du son s'affiche lorsque l'écran ACCUEIL s'affiche.  
Maintenez ce bouton enfoncé pendant 2 secondes au moins pour mettre l'appareil hors tension.
- ⑧ **Bouton  (CAM)**  
Affiche l'image de la caméra 2 (Avant/Coté/Autre) ou de la caméra 1 (Arrière).  
Appuyez pendant 1 seconde au moins pour revenir à l'écran précédent.
- ⑨ **Bouton **  
Appuyez pour rechercher vers l'avant ou vers l'arrière une station en mode radio ou une piste etc., dans d'autres sources audio/visuelles.
- ⑩ **Bouton  (MAP)**  
Affiche l'écran de la carte pour Apple CarPlay / Android Auto lorsque Apple CarPlay ou Android Auto est connecté.
- ⑪ **Capteur de télécommande**  
Dirigez l'émetteur de la télécommande en option vers le capteur de télécommande à moins de 2 mètres.

## Mise sous (On) ou hors tension (Off)

### 1 Placez la clé de contact en position ACC ou ON.

Le système est mis sous tension.

- Lors de la première utilisation du système, l'écran ACCUEIL s'affiche.



## ATTENTION (iLX-F905D/iLX-F115D uniquement)

**Pour régler l'inclinaison de l'écran, faites-le pivoter en le maintenant par le milieu en haut et en bas. Pour protéger l'écran, ne placez pas vos mains sur les bords droit et gauche de l'écran.**

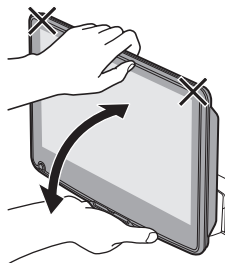

## À propos de l'écran ACCUEIL

Sélectionnez la source audio sur l'écran ACCUEIL pour effectuer divers réglages et opérations de la fonction.

### 1 Appuyez sur le bouton (ACCUEIL).

L'écran ACCUEIL s'affiche.

#### ■ Exemple d'écran en mode normal

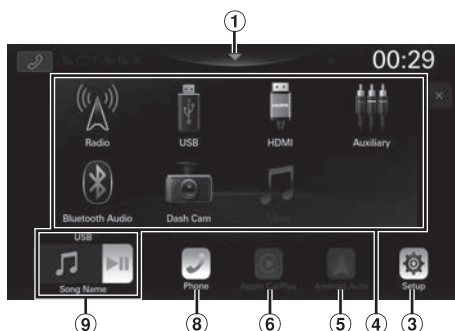

#### ■ Exemple d'écran en mode texte amélioré

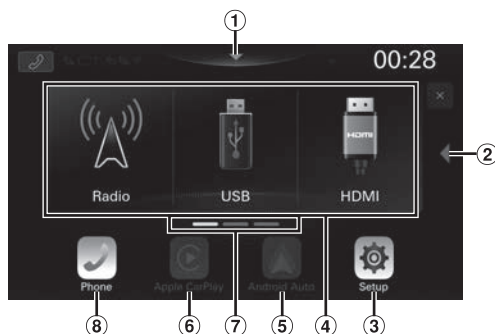

#### ① Appuyez pour afficher l'écran Réglages du son.

#### ② Appuyez pour changer de page.

Vous pouvez également changer de page en balayant l'écran ACCUEIL horizontalement avec votre doigt.

#### ③ Bouton Réglages

Affiche l'écran Réglages.

#### ④ Zone de sélection de la source audio

Appuyez sur l'icône de la source souhaitée pour modifier la source audio.

#### ⑤ Bouton Android Auto

Ce bouton (en surbrillance lors de la connexion d'un smartphone Android sur lequel l'application Android Auto est installée) permet d'afficher l'écran Android Auto.

#### ⑥ Bouton Apple CarPlay

Ce bouton (en surbrillance lorsqu'Apple CarPlay est activé et qu'un iPhone 6s ou un modèle plus récent est connecté) permet d'afficher l'écran Apple CarPlay.

#### ⑦ Navigation sur l'écran ACCUEIL

#### ⑧ Bouton Téléphone

Affiche l'écran du menu Téléphone. L'écran Liste des périphériques s'affiche lorsqu'un téléphone mains libres, un appareil Apple CarPlay ou Android Auto est connecté.

#### ⑨ Fenêtre des miniatures pour la source sélectionnée

Le nom de la source, une illustration et des informations sur le titre s'affichent. Appuyez sur l'illustration pour afficher l'écran de la source. Appuyez sur  pour lire/mettre en pause la lecture d'une piste ou d'une vidéo.

## Configuration du type d'écran d'accueil

---

L'écran d'accueil peut être modifié pour passer en mode texte amélioré.

### 1 Appuyez sur le bouton (ACCUEIL).

L'écran ACCUEIL s'affiche.

### 2 Appuyez sur [Réglages].

L'écran Réglages s'affiche.

### 3 Appuyez sur [Système].

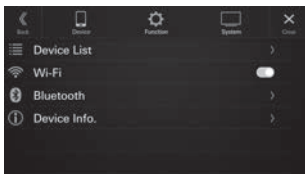

### 4 Appuyez sur [Type d'écran d'accueil].

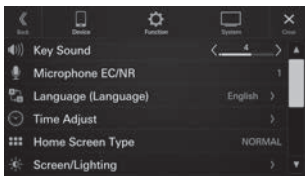

### 5 Appuyez sur [Normal] ou [Texte amélioré].

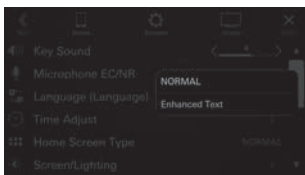

## Fonctionnement d'Apple CarPlay (en option)

Apple CarPlay vous permet d'utiliser intelligemment votre iPhone dans votre véhicule, en toute sécurité. Apple CarPlay prend en charge toutes les fonctionnalités de votre iPhone que vous souhaitez utiliser en conduisant et vous y donne accès directement sur l'appareil. Vous pouvez obtenir des itinéraires, passer des appels, envoyer et recevoir des messages, et écouter de la musique, tout en restant concentré sur la route.

### 1 Appuyez sur le bouton (ACCUEIL).

L'écran ACCUEIL s'affiche.

### 2 Appuyez sur [Apple CarPlay].

L'écran Apple CarPlay s'affiche.

- Reportez-vous à la section « Apple CarPlay » du Mode d'emploi pour en savoir plus sur le mode d'utilisation de Apple CarPlay.

## Android Auto™ (en option)

Android Auto regroupe toutes vos applications de smartphone favorites pour aider les conducteurs à accéder sur la route à leurs applications multimédia, de navigation et de communication préférées, tout en réduisant les distractions. Parlez à Google sur Android Auto™ et travaillez avec votre voix pour garder les yeux sur la route et les mains sur le volant. Vous pouvez facilement envoyer des messages, obtenir des itinéraires, commander les contenus multimédia et plus encore. Il suffit d'appuyer brièvement ou longuement sur le bouton de commande vocale de votre volant.

### 1 Appuyez sur le bouton (ACCUEIL).

L'écran ACCUEIL s'affiche.

### 2 Appuyez sur [Android Auto].

L'écran Android Auto s'affiche.

- Reportez-vous à la section « Android Auto » du Mode d'emploi pour en savoir plus sur le mode d'utilisation de Android Auto.

## Fonctionnement de Radio/RDS

### Affichage de l'écran Téléphone

L'écran Liste des périphériques s'affiche lorsqu'un téléphone, un appareil CarPlay ou Android Auto est connecté.

### Touche de présélection

Cette touche permet d'afficher les stations préréglées à l'aide d'un appui bref. Appuyez sur cette touche pendant au moins 2 secondes pour mémoriser la station en cours en tant que station préréglée.

### Permet de modifier le mode Chercher

Appuyez dessus pendant au moins 1 seconde pour que le système mémorise les stations automatiquement

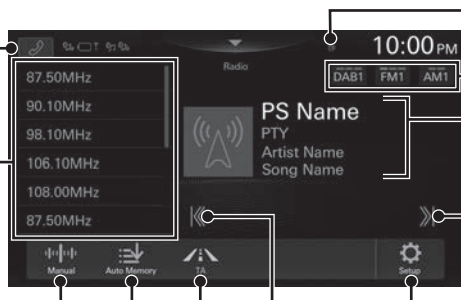

- Les motifs de certaines touches dans le Guide de référence rapide peuvent différer de l'écran actuel.

## Fonctionnement de DAB/DAB+/DMB

### Diaporama

### Affichage de l'écran Téléphone

L'écran Liste des périphériques s'affiche lorsqu'un téléphone, un appareil CarPlay ou Android Auto est connecté.

### Touche de présélection

Cette touche permet d'afficher les stations préréglées à l'aide d'un appui bref. Appuyez sur cette touche pendant au moins 2 secondes pour mémoriser la station en cours en tant que station préréglée.

### Permet de modifier le mode Chercher

### Affichage de l'écran de recherche

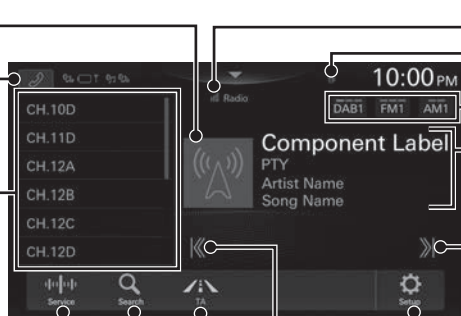

- Les motifs de certaines touches dans le Guide de référence rapide peuvent différer de l'écran actuel.

## Utilisation d'un périphérique de mémoire flash USB (en option)

Vous pouvez lire les fichiers musicaux (MP3/WMA/AAC/FLAC/WAV/APE) et les fichiers vidéo (MP4/MOV/FLV/MKV) stockés sur un périphérique de mémoire flash USB sur le lecteur interne du système.

### Exemple d'écran principal USB Audio

#### Affichage de l'écran Téléphone

L'écran Liste des périphériques s'affiche lorsqu'un téléphone, un appareil CarPlay ou Android Auto est connecté.

Trouve le début de fichier en cours / un fichier antérieur en 3 secondes après le début de la lecture / Active le retour rapide en cas d'effleurement pendant au moins 1 seconde

#### Affichage des illustrations

#### Pause et lecture

#### Répétition de la lecture

#### Lecture aléatoire

#### Barre de progression (temps écoulé/temps de lecture total)

#### Zone d'informations

Permet de basculer sur le mode Vidéo USB

Trouve le début du fichier suivant / Active l'avance rapide en cas d'effleurement pendant au moins 1 seconde

Affichage des informations sur la chanson suivante

Affichage de l'icône Hi-Res

Affichage de l'écran du menu Configuration USB

Numéro de la piste en cours / nombre total de pistes

Affichage de l'écran de recherche

- Les motifs de certaines touches dans le Guide de référence rapide peuvent différer de l'écran actuel.

### Recherche d'un fichier de musique

Par exemple : recherche par nom d'artiste

**1** Appuyez sur [Q (Recherche)] pendant la lecture.

**2** Appuyez sur [Artistes].

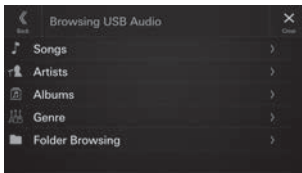

**3** Appuyez sur le nom de l'artiste choisi.

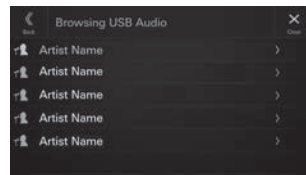

**4** Appuyez sur le nom de l'album choisi.

**5** Appuyez sur le nom du morceau choisi.

La lecture du morceau sélectionné commence.



## Mode iPod sur l'iPhone (en option)

Un câble Lightning vers USB vendu séparément est requis selon le type d'iPhone.

### Affichage de l'écran Téléphone

L'écran Liste des périphériques s'affiche lorsqu'un téléphone, un appareil CarPlay ou Android Auto est connecté.

Trouve le début de fichier en cours / un fichier antérieur en 3 secondes après le début de la lecture / Active le retour rapide en cas d'effleurement pendant au moins 1 seconde

Affichage des illustrations

Pause et lecture

Répétition de la lecture

Lecture aléatoire

Barre de progression (temps écoulé/temps de lecture total)

Zone d'informations

Trouve le début du fichier suivant / Active l'avance rapide en cas d'effleurement pendant au moins 1 seconde

Affichage des informations sur la chanson suivante

Affichage de l'écran du menu Configuration de l'iPod

Numéro de la piste en cours / nombre total de pistes

Affichage de l'écran de recherche

- Cet appareil prend uniquement en charge l'iPhone (iPhone 6s ou modèle plus récent). Pour utiliser uniquement la fonction de lecture audio, réglez « Apple CarPlay » sur « Désactivé » avant de connecter votre iPhone.
- Les motifs de certaines touches dans le Guide de référence rapide peuvent différer de l'écran actuel.

## Recherche d'un fichier de musique

Par exemple : recherche par nom d'artiste

- 1 Appuyez sur [Q (Recherche)] pendant la lecture.
- 2 Appuyez sur [Artistes].

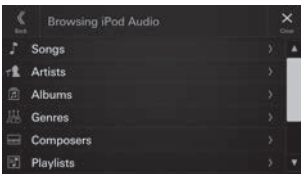

- 3 Appuyez sur le nom de l'artiste choisi.

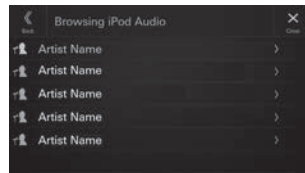

- 4 Appuyez sur le nom de l'album choisi.
- 5 Appuyez sur le nom du morceau choisi.

La lecture du morceau sélectionné commence.

## Utilisation de la fonction Téléphone mains libres

L'appareil peut se connecter à deux téléphones mains libres.

### Comment raccorder l'appareil à un périphérique compatible Bluetooth (jumelage)

Pour afficher l'écran ACCUEIL Réglages :

- Garez votre véhicule dans un endroit sûr et assurez-vous qu'il est complètement à l'arrêt. Actionnez le frein à main.

**1** Appuyez sur la touche [Réglages] sur l'écran ACCUEIL.

**2** Appuyez sur [Appareil].

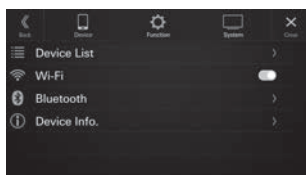

**3** Appuyez sur [Liste des périphériques].

**4** Appuyez sur [Aj nouvel appareil] pour rechercher un nouvel appareil.

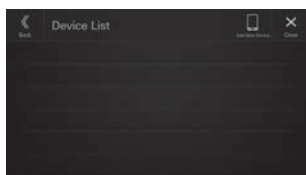

L'écran Sélectionnez la fonction s'affiche.

**5** Sélectionnez la fonction de l'appareil connecté sur l'écran Sélectionnez la fonction et appuyez sur [OK].

Une coche s'affiche pour la fonction sélectionnée.

- Mains libres 1 : l'appareil est utilisé en tant que premier téléphone mains libres.
- Mains libres 2 : l'appareil est utilisé en tant que second téléphone mains libres.
- Audio Bluetooth : l'appareil est utilisé en tant qu'appareil Audio Bluetooth.
- Apple CarPlay\*o : l'appareil est utilisé en tant qu'Apple CarPlay.

\* Si vous voulez utiliser le mode Apple CarPlay sans afficher [Apple CarPlay] sur l'écran Sélectionnez la fonction, sélectionnez [Mains libres 1] ou [Mains libres 2] pour connecter votre appareil.

**6** Lorsqu'un code s'affiche sur l'appareil, vérifiez que ce code correspond à celui affiché sur l'écran de l'appareil et appuyez sur [Oui].

**7** Lorsque la connexion de l'appareil est terminée, un message s'affiche et l'appareil revient en mode normal.

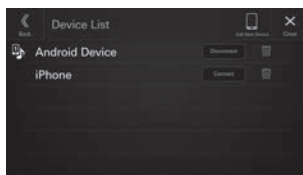

- Vous pouvez enregistrer jusqu'à 10 téléphones portables compatibles Bluetooth.

### Prendre un appel

**1** Un appel entrant déclenche la sonnerie, puis s'affiche sur le moniteur.



**2** Appuyez sur la touche [ ].

L'appel démarre.



### Raccrocher le téléphone

**1** Appuyez sur la touche [ ] (Terminer appel).

L'appel se termine.

# Installation

## Remarque relative à l'installation

- Installez à un angle compris entre 30° et l'horizontale. Remarquez que l'installation à un angle non compris dans cette plage aboutira à une perte de performance et éventuellement des dommages.

### <iLX-705D>

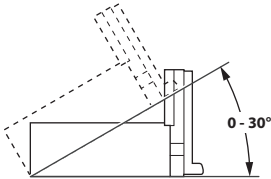

### <iLX-F905D/iLX-F115D>

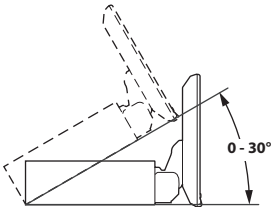

- N'obstruez pas le ventilateur ou le dissipateur thermique de l'appareil, car cela empêcherait l'air de circuler. En cas d'obstruction, de la chaleur s'accumule à l'intérieur de l'appareil et peut provoquer un incendie.

Orifice de ventilation d'air

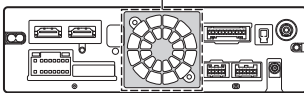

Vue arrière de l'appareil

- Lorsque vous installez l'unité d'affichage et l'unité principale, ne touchez pas les connecteurs avec vos mains. (iLX-F905D/iLX-F115D uniquement)

<Unité d'affichage>

<Unité principale>

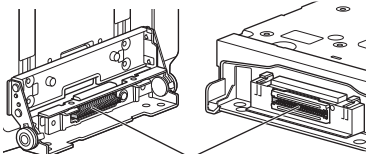

Connecteurs

## Montage du microphone

Pour une utilisation en toute sécurité, vérifiez ce qui suit :

- La position est stable et rigide.
- La vision et les opérations du conducteur ne sont pas gênées.
- Le microphone est positionné pour capter facilement la voix du conducteur.

Lorsque vous parlez dans le microphone, vous ne devriez pas avoir à changer votre posture de conduite. Cela peut causer une distraction, vous divertir d'une conduite en toute sécurité de votre véhicule. Considérez avec soin l'orientation et la distance du microphone lors du montage. Vérifiez que la voix du conducteur peut facilement être captée à l'emplacement choisi.

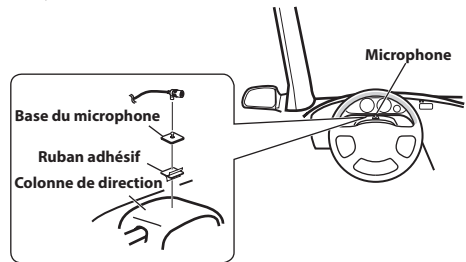

## Installation de l'antenne GNSS à l'intérieur du véhicule

- Nettoyez la surface d'installation.
- Installez la plaque de montage de l'antenne GNSS.
- Fixez l'antenne GNSS.

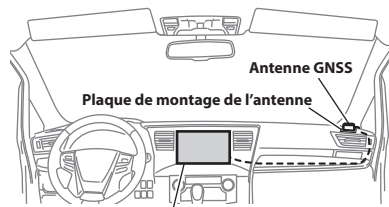

Cet appareil

- Ne montez pas l'antenne GNSS dans la console centrale.
  - Montez l'antenne GNSS sur une surface plane du tableau de bord ou de la plage arrière.
  - Vérifiez que l'antenne GNSS n'est pas couverte (obstruée) par une surface ou un objet métallique.
- Si l'antenne GNSS est montée près de l'appareil, la réception peut se dégrader et la position de votre véhicule peut ne pas s'afficher correctement.
  - Montez l'antenne GNSS à l'écart de l'appareil.
  - Rassemblez le câble de l'antenne GNSS et éloignez-le de la partie arrière de l'appareil.
- Certains types de verre qui résistent ou absorbent la chaleur peuvent interrompre les ondes haute fréquence. Si la réception est faible après l'installation de l'antenne à l'intérieur du véhicule, essayez d'installer l'antenne à l'extérieur du véhicule.

## Remarque concernant l'utilisation des câbles de connexion HDMI

Lorsque vous utilisez des câbles de connexion HDMI, fixez les câbles aux bornes HDMI à l'aide du support de fixation HDMI fourni.

- 1 Fixez le support de fixation HDMI à l'aide de la vis (A).

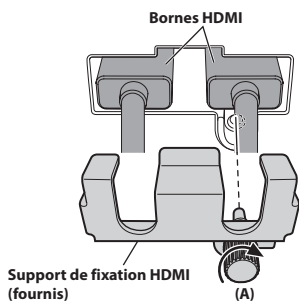

## Réglage de la position de l'unité d'affichage (iLX-F905D/iLX-F115D)

La position vers l'avant/arrière de l'unité d'affichage varie en fonction du véhicule. Pour changer la position par défaut, placez la glissière dans sa position avancée. Réglage par défaut : position reculée

### Position avancée

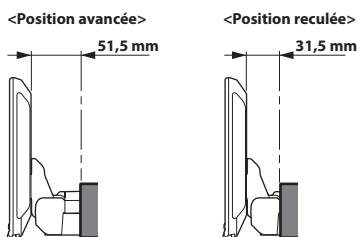

- 1 Retirez les 4 vis à tête hexagonale des deux côtés de l'unité principale.

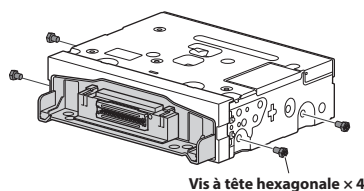

- 2 Sortez la glissière pour la placer dans sa position avancée. (Pour remettre la glissière dans sa position reculée, poussez-la pour l'insérer.)

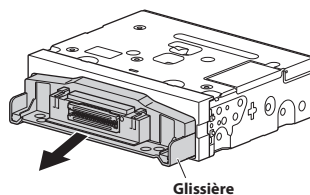

- 3 Fixez la glissière à l'aide des 4 vis à tête hexagonale.

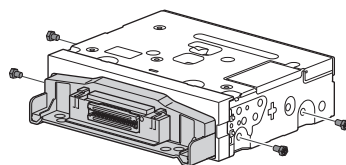

## Installation de l'appareil (iLX-705D)

- 1 Montez le support de montage d'origine sur l'appareil en utilisant les vis fournies.

Si vous ne disposez pas du support de montage d'origine, installez le KIT double DIN\* (fourni avec le support de montage latéral), etc., sur l'unité principale.

\* Vendu séparément.

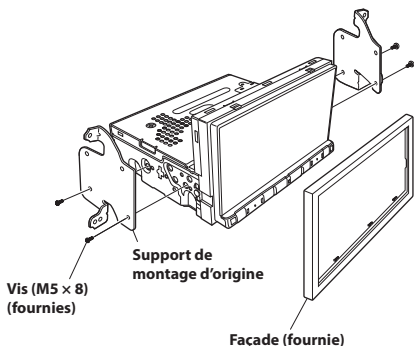

**2** Raccordez tous les autres fils de l'appareil selon les indications de la section « Raccordements » (page 18).

**3** Montage de l'appareil dans un véhicule.

- Fixez les câbles avec précaution. Ne les endommagez pas en les rentrant dans des pièces mobiles comme un rail de siège, ou en les plaçant sur des arêtes acérées ou pointues.

## Installation de l'appareil (iLX-F905D/ iLX-F115D)

**1** Montez le support de montage d'origine sur l'unité principale en utilisant les vis fournies.

- Si vous ne disposez pas du support de montage d'origine, installez le KIT double DIN\* (fourni avec le support de montage latéral), etc., sur l'unité principale.

\* Vendu séparément.

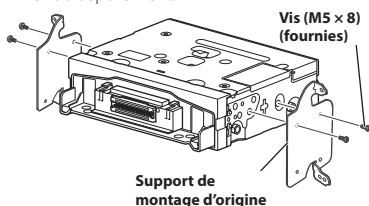

**2** Connectez tous les autres fils de l'unité principale selon les indications de la section « Raccordements » (page 18).

**3** Installez l'unité dans un véhicule.

- Fixez les câbles avec précaution. Ne les endommagez pas en les installant dans des pièces mobiles comme un rail de siège, ou en les plaçant sur des arêtes acérées ou pointues.

## Réglez la position haute/basse de l'unité d'affichage (iLX-F905D/iLX-F115D)

Réglez la position haute/basse de l'écran en fonction de l'emplacement choisi pour le montage dans le véhicule avant d'installer l'unité d'affichage.  
Réglage par défaut : 0 mm

**1** Retirez les 4 vis à l'arrière de l'unité d'affichage, puis réglez la position haute/basse.

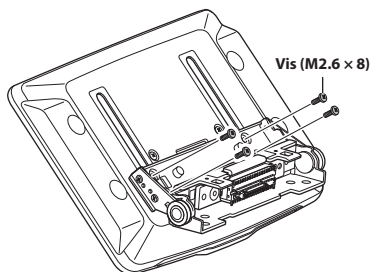

**2** Fixez la plaque arrière en l'alignant sur la position haute/basse de l'unité d'affichage.

Plaque arrière (fournies)	Position haute/basse
2x50 mm :	pour une position haute/basse de 0 mm ou -60 mm
2x35 mm :	pour une position haute/basse de 15 mm ou -45 mm
2x20 mm :	pour une position haute/basse de -30 mm

0 mm

Plaque arrière (2x50 mm)

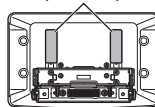

-15 mm

Plaque arrière (2x35 mm)

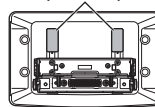

-30 mm

Plaque arrière (2x20 mm)

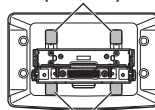

-45 mm

Plaque arrière (2x35 mm)

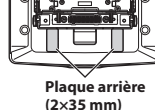

Plaque arrière (2x20 mm)

-60 mm

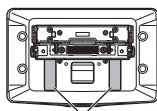

Plaque arrière  
(2x50 mm)

- 3** Fixez le cache arrière sur l'arrière de l'unité d'affichage à l'aide de 2 vis (M2.6x6). Serrez les vis, puis fixez les cache-vis.

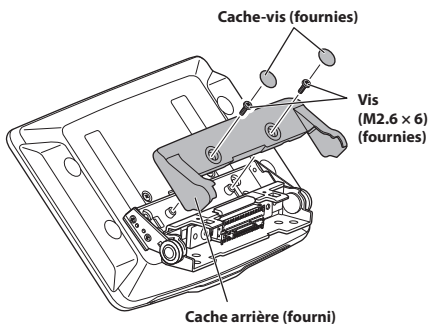

## Installation de l'unité d'affichage (iLX-F905D/iLX-F115D)

- 1** Fixez l'unité d'affichage dans la glissière de l'unité principale à l'aide de 4 vis (M5x8).

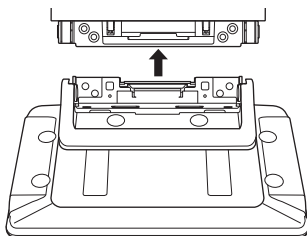

Vis (M5 x 8) (fournies)

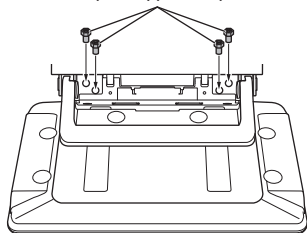

## ATTENTION

Ne réglez pas l'inclinaison de l'écran si l'unité d'affichage n'est pas fixée à la glissière de l'unité principale à l'aide des 4 prévues à cet effet (M5 x 8). Vous risqueriez sinon de ne pas pouvoir mettre l'unité d'affichage sous tension.

- 2** Montez la plaque d'alimentation.

Plaque d'alimentation (fournie)

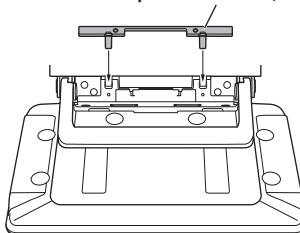

- Si vous omettez de le faire, vous risquez de ne pas pouvoir mettre l'unité d'affichage sous tension. Veillez donc à installer la plaque d'alimentation.

- 3** Montez la charnière du cache à l'aide de 2 vis (M3x4).

Serrez les vis, puis fixez les cache-vis.

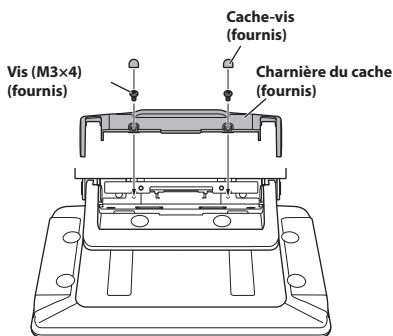

## Schéma de raccordement de l'interrupteur SPST (vendu séparément)

(Si l'alimentation ACC n'est pas disponible)

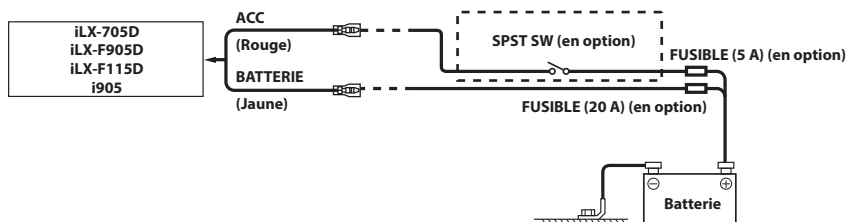

- Si votre véhicule est dépourvu d'alimentation ACC, installez un interrupteur SPST (Single-Pole, Single-Throw) (vendu séparément) et un fusible (vendu séparément).
- Le schéma et l'ampérage des fusibles indiqués ci-dessus s'appliquent lorsque l'unité est utilisée seule.
- Si le fil de l'alimentation commutée (allumage) de l'unité est directement raccordé à la borne positive (+) de la batterie du véhicule, l'unité consomme du courant (plusieurs centaines de milliampères) même lorsqu'elle est hors tension, ce qui risque de décharger la batterie.

# Raccordements

## Raccordement 1

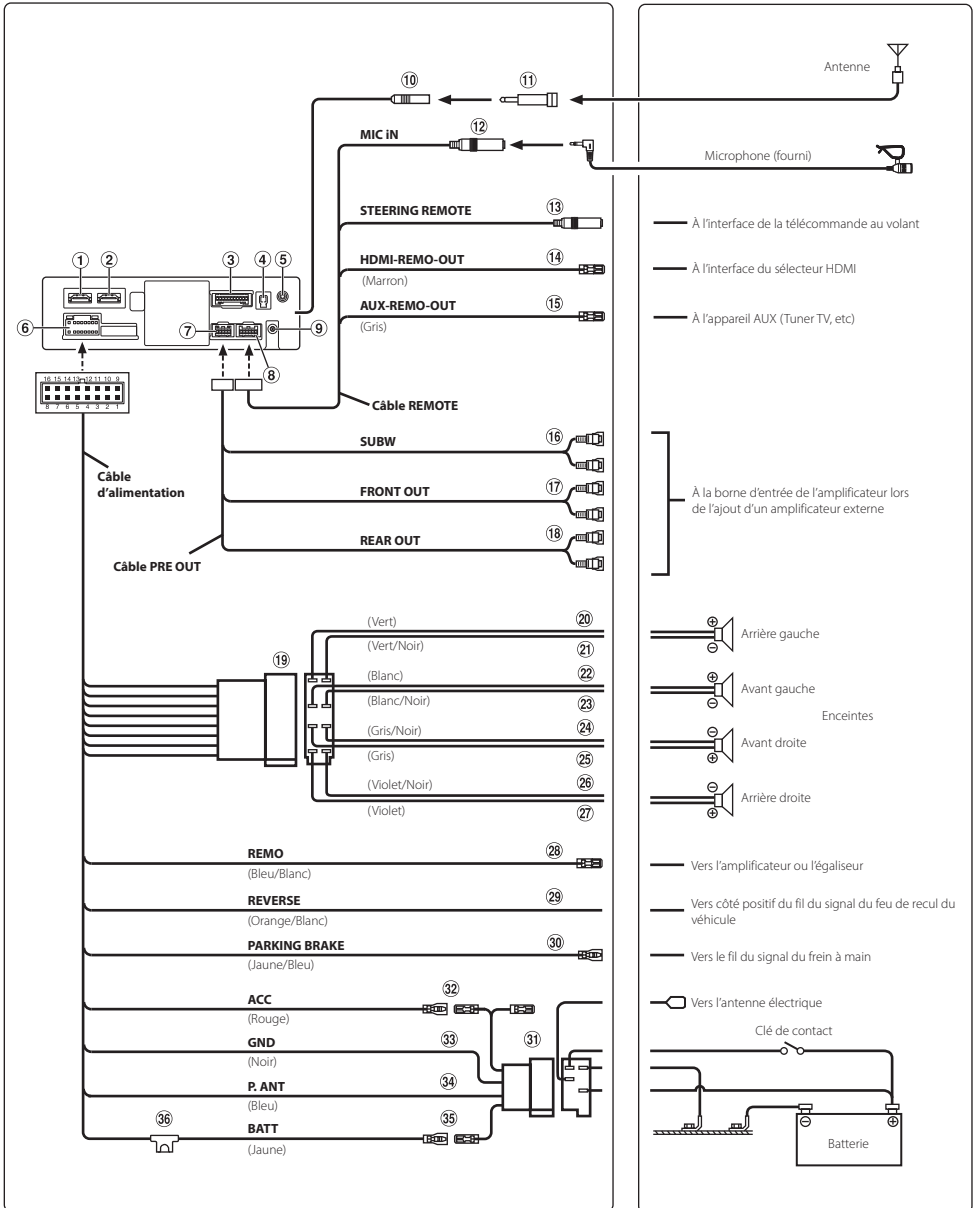



## Raccordement 2

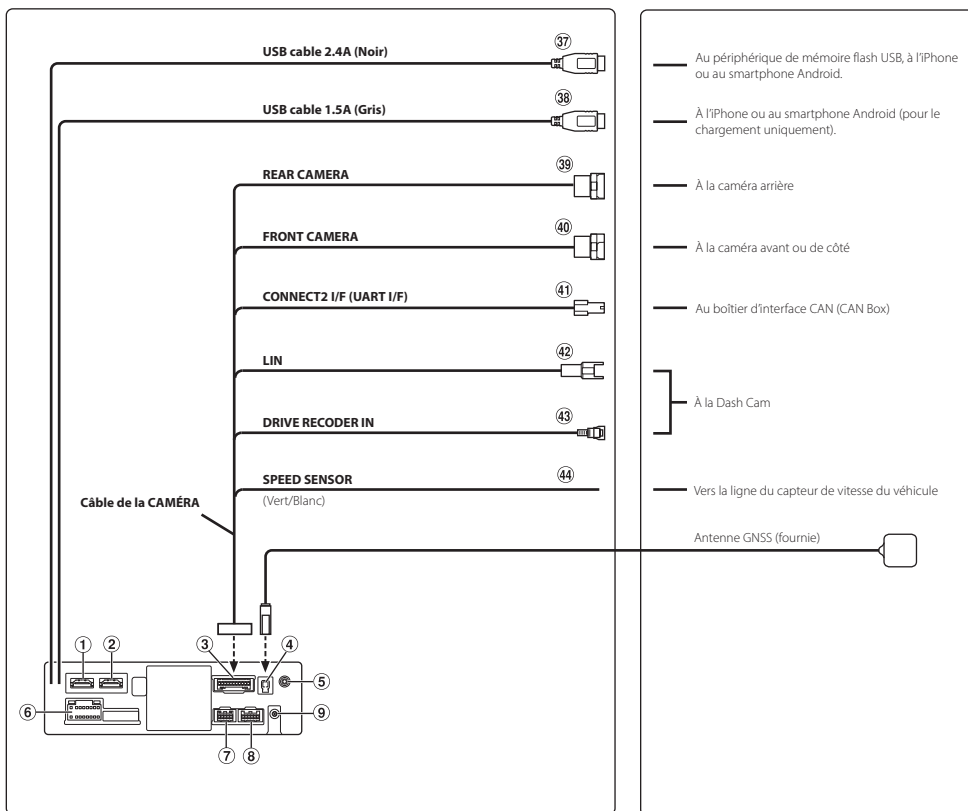

① **Connecteur d'entrée HDMI**

② **Connecteur de sortie HDMI**

③ **Connecteur de la CAMÉRA**

④ **Boîtier de l'antenne GNSS**

Connectez à l'antenne GNSS (fournie).

⑤ **Connecteur d'entrée AUX**

Fil d'entrée pour signal audio AUX.

⑥ **Connecteur d'alimentation**

⑦ **Connecteur PRE OUT**

⑧ **Connecteur REM**

⑨ **Connecteur de l'antenne DAB**

À l'antenne DAB (vendue séparément).

⑩ **Boîtier de l'antenne radio**

⑪ **Adaptateur d'antenne ISO/JASO (vendu séparément)**

L'adaptateur d'antenne ISO/JASO peut être nécessaire, selon le véhicule.

⑫ **Connecteur d'entrée MIC**

Au microphone (fourni).

⑬ **Connecteur d'interface de la télécommande au volant**

À l'interface de la télécommande au volant. Pour plus de détails sur les raccordements, adressez-vous à votre revendeur Alpine.

⑭ **Fil HDMI-REM-OUT (Marron)**

Raccordez ce fil au fil d'entrée de la télécommande de l'interface de votre sélecteur HDMI.

⑮ **Fil AUX-REM-OUT (Gris)**

Raccordez ce fil au fil d'entrée de la télécommande de votre appareil AUX.

- 16 Connecteurs RCA du subwoofer**  
Le connecteur ROUGE correspond à l'enceinte droite et le BLANC à l'enceinte gauche.
- 17 Connecteurs RCA de sortie des enceintes avant**  
Ils peuvent être utilisés comme connecteurs RCA de sortie des enceintes avant. Le connecteur ROUGE correspond à l'enceinte droite et le BLANC à l'enceinte gauche.
- 18 Connecteurs RCA de sortie des enceintes arrière**  
Ils peuvent être utilisés comme connecteurs RCA de sortie des enceintes arrière. Le connecteur ROUGE correspond à l'enceinte droite et le BLANC à l'enceinte gauche.
- 19 Connecteur ISO (sortie haut-parleur)**
- 20 Fil de sortie de l'enceinte arrière gauche (+) (Vert)**
- 21 Fil de sortie de l'enceinte arrière gauche (-) (Vert/Noir)**
- 22 Fil de sortie de l'enceinte avant gauche (+) (Blanc)**
- 23 Fil de sortie de l'enceinte avant gauche (-) (Blanc/Noir)**
- 24 Fil de sortie de l'enceinte avant droite (-) (Gris/Noir)**
- 25 Fil de sortie de l'enceinte avant droite (+) (Gris)**
- 26 Fil de sortie de l'enceinte arrière droite (-) (Violet/Noir)**
- 27 Fil de sortie de l'enceinte arrière droite (+) (Violet)**
- 28 Fil de mise sous tension à distance (Bleu/Blanc)**  
Raccordez ce fil au fil de mise sous tension à distance de l'amplificateur ou du processeur de signaux.
- 29 Fil de recul (Orange/Blanc)**
- 30 Fil du frein à main (Jaune/Bleu)**  
Raccordez ce fil au côté de l'alimentation de l'interrupteur du frein à main pour transmettre les signaux d'état du frein à main à l'appareil.
- 31 Connecteur d'alimentation ISO**
- 32 Fil d'alimentation commutée (allumage) (Rouge)**  
Raccordez ce fil à une borne ouverte du boîtier de fusibles du véhicule ou à une autre source d'alimentation inutilisée qui fournit une tension positive (+) de 12 V uniquement lorsque la clé de contact est enclenchée ou sur la position accessoire.
- 33 Fil de terre (Noir)**  
Raccordez ce fil à une masse correcte du châssis du véhicule.  
Veillez à effectuer la connexion sur du métal nu et fixez-la fermement à l'aide de la vis à tôle fournie.
- 34 Fil d'antenne à commande électrique (Bleu)**  
Raccordez ce fil à la borne +B de votre antenne à commande électrique, le cas échéant.  
• Ce fil doit uniquement être utilisé pour commander l'antenne électrique du véhicule. N'utilisez pas ce fil pour mettre sous tension un amplificateur ou un processeur de signaux, etc.
- 35 Fil de la batterie (Jaune)**  
Raccordez ce fil à la borne positive (+) de la batterie du véhicule.
- 36 Porte-fusibles (15 A)**
- 37 Connecteur USB (2,4 A)**  
Au périphérique de mémoire flash USB, à l'iPhone ou au smartphone Android.
- 38 Connecteur USB (1,5 A)**  
À l'iPhone ou au smartphone Android (pour le chargement uniquement).
- 39 Connecteur d'entrée de la CAMÉRA ARRIÈRE**  
Utilisez lors du raccordement d'une caméra arrière.
- 40 Connecteur d'entrée de la CAMÉRA AVANT**  
Utilisez lors du raccordement d'une caméra avant ou d'une caméra de côté.
- 41 Connecteur Connect2 (UART)**  
Au boîtier d'interface.
- 42 Connecteur LIN**  
Connectez ce fil au connecteur LIN de la Dash Cam.
- 43 Connecteur d'entrée de l'enregistreur de conduite**  
Fil d'entrée pour le signal vidéo de la Dash Cam.
- 44 Fil du capteur de vitesse (Vert/Blanc)**  
Une connexion incorrecte de la ligne du capteur de vitesse peut entraîner la défaillance des principales fonctions de sécurité du véhicule (telles que les freins ou les air bags). Ces défaillances risquent de provoquer un accident, voire la mort. Nous vous recommandons vivement de confier l'installation à un revendeur agréé Alpine.

# Spécifications

## MONITEUR

Taille de l'écran	7" (iLX-705D) 9" (iLX-F905D) 11" (iLX-F115D) 9" (i905)
Système de fonctionnement	Matrice active TFT
Nombre d'éléments d'image	2 764 800 pièces (1 280 × 720 × RGB)
Nombre d'éléments d'image effectifs	99 % ou plus
Système de couleur	NTSC / PAL
Système d'éclairage	LED

## TUNER FM

Plage de syntonisation	87,5 – 108,0 MHz
Sensibilité utilisable en mode mono	8,1 dBf (0,7 µV/75 ohms)
Seuil de sensibilité à 50 dB	12 dBf (1,1 µV/75 ohms)
Sélectivité de canal alternatif	80 dB
Rapport signal sur bruit	65 dB
Séparation Stereo	35 dB

## TUNER AM

Plage de syntonisation	531 – 1 602 kHz
Sensibilité utilisable	25,1 µV/28 dBf

## DAB

Plage de syntonisation	174 – 240 MHz
Sensibilité utilisable	-100 dBm
Rapport signal sur bruit	90 dB

## SECTION USB1

Versión USB	USB 2.0
Consommation maximale	2 400 mA
Classe USB	USB (stockage de masse)
Système de fichiers	FAT16/32, exFAT
Nombre de canaux	2 canaux (stéréo)
Réponse en fréquence**	5 – 40 000 Hz (±1 dB)
Distorsion harmonique totale	0,005 % (à 1 kHz)
Gamme dynamique	95 dB (à 1 kHz)
Rapport signal sur bruit	95 dB
Séparation des canaux	90 dB (à 1 kHz)

\*1 La réponse en fréquence peut différer selon le logiciel d'encodage ou le débit binaire.

## SECTION USB2

Consommation d'énergie max.	1 500 mA (prise en charge CDP)
Classe USB	Chargement uniquement

## HDMI

Format d'entrée	720p/480p/VGA
Format de sortie	720p/480p

## Bluetooth

Spécification Bluetooth	Bluetooth V4.2 (2 402 - 2 480 MHz)
Puissance de sortie	+4.0 dBm/2,51 mW Ave. (puissance de classe 2)

## Profil

HFP (profil mains libres)  
OPP (profil d'envoi d'objet)  
PBAP (profil d'accès à l'annuaire)  
SPP (profil de port série)  
A2DP (profil de distribution audio avancée)  
AVRCP (profil de télécommande audio/vidéo)

## SECTION GPS

Fréquence de réception	1 575,42 +/- 1 023 MHz
Sensibilité de réception (recherche)	-136 dB max.

## SECTION Wi-Fi

Gammes de fréquence	IEEE 802.11 b/g/n (2,4 GHz)
Canaux	1 à 13 canaux (2,4 GHz)
Protocoles de sécurité	WPA3/WPA2-PSK (TKIP, AES)

## GÉNÉRALITÉS

Alimentation	14,4 V c.c. (11 – 16 V autorisés)
Température de fonctionnement	-20 °C à +60 °C
Puissance de sortie	50 W x 4
Intensité de courant maximale	15 A
Niveau de sortie audio	
Présortie (avant, arrière) :	4 V/10k ohms (max.)
Présortie (subwoofer) :	4 V/10k ohms (max.)
Poids	1,4 kg (iLX-705D) 2,3 kg (iLX-F905D) 2,6 kg (iLX-F115D)

## DIMENSIONS DU CHÂSSIS

	iLX-705D	iLX-F905D	iLX-F115D	i905
Largeur	178 mm	178 mm	178 mm	178 mm
Hauteur	50 mm	50 mm	50 mm	50 mm
Profondeur	149,6 mm	149,6 mm	149,6 mm	142 mm

## DIMENSIONS DE L'ÉCRAN

	iLX-705D	iLX-F905D	iLX-F115D	i905
Largeur	171 mm	232,5 mm	268,9 mm	214,7 mm
Hauteur	96 mm	151,1 mm	178 mm	136,6 mm
Profondeur	17,7 mm	54,7 mm	54,7 mm	29,9 mm

- En raison des améliorations que nous apportons continuellement à nos produits, les caractéristiques techniques et la conception peuvent être modifiées sans avis préalable.
- L'affichage à cristaux liquides (LCD) a été fabriqué avec des technologies de très haute précision. Sa résolution effective est supérieure à 99,99 %. Il est donc possible que 0,01 % des pixels soit toujours ACTIVE ou DÉACTIVE.

- Windows Media et le logo Windows sont des marques de commerce ou des marques déposées de Microsoft Corporation aux États-Unis et/ou dans d'autres pays.
- Apple, iPhone, iPod, Lightning, et Siri sont des marques commerciales d'Apple Inc., déposées aux États-Unis et dans d'autres pays. Apple CarPlay est une marque de commerce d'Apple Inc.
- L'utilisation des badges Made for Apple et Works with Apple signifie qu'un accessoire a été conçu pour se connecter spécifiquement aux produits Apple identifiés par le badge Made for Apple et pour fonctionner spécifiquement avec la technologie identifiée par le badge Works with Apple, et a été certifié par le développeur pour répondre aux normes de performance d'Apple. Apple n'est pas responsable du fonctionnement de cet appareil ou de sa conformité aux normes de sécurité et de réglementation. Veuillez noter que l'utilisation de cet accessoire avec un produit Apple peut affecter les performances sans fil.
- L'utilisation du logo Apple CarPlay signifie que l'interface utilisateur du véhicule répond aux normes de performances d'Apple. Apple n'est pas responsable du fonctionnement de ce véhicule ni de sa conformité à la législation ou aux normes de sécurité en vigueur. Veuillez noter que l'utilisation de ce produit avec un iPhone peut affecter les performances de communication sans fil.
- Google, Android, Google Play et Android Auto sont des marques de commerce de Google LLC. Pour utiliser Android Auto sur l'écran de votre voiture, vous aurez besoin d'un téléphone Android fonctionnant sous Android 6.0 ou version ultérieure, d'un forfait de données actif et de l'application Android Auto.
- Les termes HDMI et HDMI High-Definition Multimedia Interface, ainsi que le logo HDMI sont des marques de commerce ou des marques déposées de HDMI Licensing, LLC aux États-Unis et dans d'autres pays.
- La marque et les logos Bluetooth® sont des marques déposées qui appartiennent à Bluetooth SIG, Inc., et leur utilisation par ALPS ALPINE CO., LTD., fait l'objet d'une licence.
- Le logo Wi-Fi CERTIFIED™ est une marque commerciale déposée de Wi-Fi Alliance®.
- LDAC et le logo LDAC sont des marques commerciales de Sony Corporation.
- Le produit avec ce logo est conforme à la norme audio haute résolution définie par Japan Audio Society. Ce logo est utilisé sous licence de Japan Audio Society.

Conçu pour iPhone SE (2e génération), iPhone 11 Pro Max, iPhone 11 Pro, iPhone 11, iPhone XS Max, iPhone XS, iPhone XR, iPhone X, iPhone 8 Plus, iPhone 8, iPhone 7 Plus, iPhone 7, iPhone SE, iPhone 6s Plus, iPhone 6s.

## Contenido

ADVERTENCIA.....	2
PRUDENCIA .....	3
Primeros pasos.....	4
Funcionamiento de Apple CarPlay (opcional).....	8
Android Auto™ (opcional).....	8
Funcionamiento de Radio/RDS.....	9
Funcionamiento de DAB/DAB+/DMB.....	9
Funcionamiento de unidad flash USB (opcional).....	10
Modo iPod en iPhone (opcional).....	11
Control del teléfono manos libres.....	12
Instalación .....	13
Conexiones.....	18
Especificaciones.....	21

### IMPORTANTE

Anote el número de serie de la unidad en el espacio proporcionado a continuación y consérvelo como registro permanente.

NÚMERO DE SERIE: \_\_\_\_\_

NÚMERO DE SERIE ISO: AL \_\_\_\_\_

FECHA DE INSTALACIÓN: \_\_\_\_\_

INSTALADOR: \_\_\_\_\_

LUGAR DE ADQUISICIÓN: \_\_\_\_\_

Para obtener más información sobre todas las funciones, consulte el manual de operación publicado en nuestro sitio web en <https://www.alpine-europe.com/alpine-europe.html>. Si es necesario, un distribuidor ALPINE puede ofrecerle una copia impresa del manual de operación disponible en el sitio web.

## ADVERTENCIA



### ADVERTENCIA

**Este símbolo indica que las instrucciones son importantes. De no tenerse en cuenta, podrían ocasionarse heridas graves o la muerte.**

#### **INSTALE LA UNIDAD CORRECTAMENTE PARA QUE EL CONDUCTOR NO PUEDA VER EL VIDEO/TELEVISOR A MENOS QUE EL VEHÍCULO SE ENCUENTRE PARADO Y SE HAYA ACCIONADO EL FRENO DE MANO.**

Ver el vídeo/televisor mientras se conduce se considera peligroso. Si la unidad no se instala correctamente, el conductor podrá ver el vídeo/televisor y distraerse mientras conduce, incrementando el riesgo de accidente. Esto podría causar heridas graves al conductor y a otras personas.

#### **NO MIRE EL VÍDEO MIENTRAS CONDUCE.**

El conductor puede distraer su atención de la carretera mientras mira el vídeo y ocasionar un accidente.

#### **NO REALICE NINGUNA OPERACIÓN QUE PUEDA DISTRAER SU ATENCIÓN Y COMPROMETER LA SEGURIDAD DURANTE LA CONDUCCIÓN DEL VEHÍCULO.**

Las operaciones que requieren su atención durante más tiempo sólo deben realizarse después de detener completamente el vehículo. Estacione el vehículo en un lugar seguro antes de realizar dichas operaciones. De lo contrario, podría ocasionar un accidente.

#### **MANTENGA EL VOLUMEN A UN NIVEL QUE NO LE IMPIDA ESCUCHAR LOS SONIDOS DEL EXTERIOR MIENTRAS CONDUCE.**

Los niveles de volumen demasiado altos que reducen la percepción de otros sonidos como las sirenas de emergencia o posibles señales acústicas de advertencia en carretera (cruces de trenes, etc.) podrían ser peligrosos y provocar un accidente. **LOS NIVELES DE VOLUMEN ALTOS EN EL VEHÍCULO TAMBIÉN PUEDEN DAÑAR EL SISTEMA AUDITIVO DE LOS PASAJEROS.**

#### **REDUZCA AL MÁXIMO LA VISUALIZACIÓN DE LA PANTALLA MIENTRAS CONDUCE.**

El conductor puede distraer su atención de la carretera mientras mira la pantalla y ocasionar un accidente.

#### **NO DESMONTE NI ALTERE LA UNIDAD.**

Si lo hace, podría ocasionar un accidente, un incendio o una descarga eléctrica.

#### **UTILICE LA UNIDAD SOLAMENTE EN VEHÍCULOS QUE TENGAN 12 VOLTIOS CON NEGATIVO A MASA.**

(Consulte a su distribuidor en caso de duda.) De no ser así, podría ocasionar un incendio, etc.

#### **MANTENGA LOS OBJETOS PEQUEÑOS, COMO TORNILLOS, FUERA DEL ALCANCE DE LOS NIÑOS.**

La ingestión de estos objetos puede provocar lesiones graves. Si esto ocurre, consulte con un médico inmediatamente.

#### **UTILICE EL AMPERAJE CORRECTO CUANDO CAMBIE FUSIBLES.**

De lo contrario, puede producirse un incendio o una descarga eléctrica.

#### **NO OBSTRUYA LOS ORIFICIOS DE VENTILACIÓN O LOS PANELES DEL RADIADOR.**

Si los bloquea, el calor podría acumularse en el interior y producir un incendio.

#### **UTILICE ESTE PRODUCTO CON APLICACIONES MÓVILES DE 12 V.**

Si se emplea para otra aplicación distinta de la prevista, podría producirse un incendio, una descarga eléctrica u otras lesiones.

#### **REALICE LAS CONEXIONES CORRECTAMENTE.**

Una conexión incorrecta puede producir un incendio o dañar el equipo.

#### **ANTES DE EFECTUAR EL CABLEADO, DESCONECTE EL CABLE DEL TERMINAL NEGATIVO DE LA BATERÍA.**

De no hacerlo así, podría ocasionar una descarga eléctrica o heridas debido a cortocircuitos eléctricos.

#### **IMPIDA QUE LOS CABLES SE ENREDEN CON LOS OBJETOS SITUADOS ALREDEDOR.**

Disponga la instalación eléctrica y los cables conforme a lo descrito en el manual para evitar obstáculos durante la conducción. Los cables que obstaculizan la conducción o que cuelgan de partes del vehículo como el volante de dirección, la palanca de cambios, los pedales de freno, etc., se consideran extremadamente peligrosos.

#### **NO EMPALME CABLES ELÉCTRICOS.**

Nunca corte el aislamiento de un cable para suministrar energía a otro equipo. Esto hace que la capacidad portadora del cable se supere y puede ser la causa de incendios o descargas eléctricas.

#### **EVITE DAÑAR LOS TUBOS Y EL CABLEADO CUANDO TALADRE AGUJEROS.**

Si taladra agujeros en el chasis durante la instalación, tome las precauciones necesarias para no rozar, dañar u obstruir los tubos, las tuberías de combustible, los depósitos o el cableado eléctrico. De lo contrario, podría provocar un incendio.

#### **NO UTILICE TUERCAS O PERNOS EN EL SISTEMA DE FRENOS O DE DIRECCIÓN PARA REALIZAR LAS CONEXIONES A MASA.**

Los pernos o tuercas empleados en los sistemas de freno o de dirección (o en cualquier otro sistema relacionado con la seguridad del vehículo), o los depósitos, NUNCA deben utilizarse para instalaciones de cableado o conexión a masa. Si utiliza tales partes podrá incapacitar el control del vehículo y provocar un incendio, etc.

#### **NO INSTALE EL EQUIPO EN LUGARES QUE PUEDAN INTERFERIR CON LA OPERACIÓN DEL VEHÍCULO, COMO EL VOLANTE DE DIRECCIÓN O LA CAJA DE CAMBIOS DE VELOCIDAD.**

Esto podría obstaculizar la visibilidad y dificultar el movimiento, etc. y provocar accidentes graves.



## **PRUDENCIA**

**Este símbolo indica que las instrucciones son importantes. De no tenerse en cuenta, podría ocasionarse heridas graves o daños materiales.**

---

### **DEJE DE USAR LA UNIDAD INMEDIATAMENTE SI APARECE ALGÚN PROBLEMA.**

Su uso en estas condiciones podría ocasionar lesiones personales o daños al producto. Lleve la unidad a un distribuidor Alpine autorizado o al Centro de servicio Alpine más próximo para repararla.

---

### **CONFÍE EL CABLEADO Y LA INSTALACIÓN A PROFESIONALES.**

El cableado y la instalación de este equipo requieren una competencia y experiencia técnica confirmada. Para garantizar la seguridad, póngase siempre en contacto con el distribuidor al que ha comprado el equipo para confiarle estas tareas.

---

### **UTILICE LOS ACCESORIOS ESPECIFICADOS E INSTÁLELOS CORRECTAMENTE.**

Asegúrese de utilizar los accesorios especificados solamente. La utilización de otras piezas no designadas puede ser la causa de daños en el interior de la unidad o de una instalación incorrecta. Las piezas pueden aflojarse, lo que, además de ser peligroso, puede provocar averías.

---

### **DISPONGA EL CABLEADO DE FORMA QUE LOS CABLES NO SE DOBLEN, NO SE CONTRAIGAN NI ROCEN UN BORDE METÁLICO AFILADO.**

Aleje los cables y el cableado de piezas móviles (como los raíles de los asientos) o de bordes puntiagudos o afilados. De esta forma evitará dobleces y daños en el cableado. Si los cables se introducen por un orificio de metal, utilice una arandela de goma para evitar que el borde metálico del orificio corte el aislamiento del cable.

---

### **NO INSTALE LA UNIDAD EN LUGARES MUY HÚMEDOS O LLENOS DE POLVO.**

Evite instalar la unidad en lugares con altos índices de humedad o polvo. Si entra polvo o humedad, el equipo puede averiarse.

---

## Primeros pasos

### Posición de los controles

El diseño de pantalla utilizado en el Guía de referencia rápida puede diferir del utilizado en la pantalla actual.



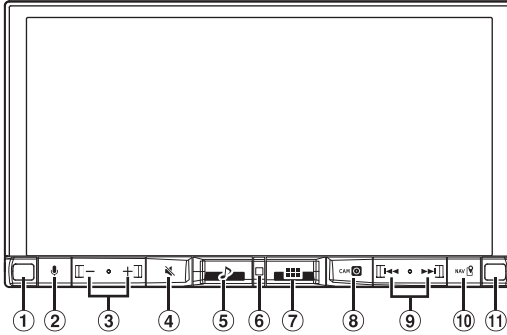

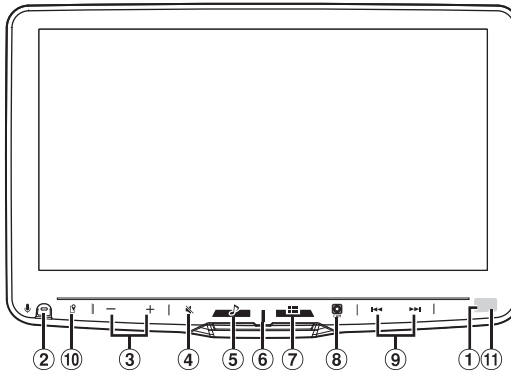

#### ■ iLX-705D



#### ■ iLX-F905D/iLX-F115D





- ① **Sensor de atenuación/Sensor Remoto**  
Detecta el nivel de iluminación del interior del coche.
- ② **Botón**   
Active la función de Siri o el modo de reconocimiento de voz mientras esté conectado Apple CarPlay o Android Auto.
- ③ **Botón - / + (BAJAR/SUBIR)**  
Ajusta el volumen.
- ④ **Botón**  (MUTE)  
Activa/desactiva el modo MUTE.  
Mantenga pulsado este botón durante, al menos, 2 segundos para apagar la pantalla/la iluminación de los botones.
- ⑤ **Botón**  (Audio)  
Muestra la pantalla de reproducción de audio.  
Las fuentes de audio pueden cambiarse mientras se esté mostrando la pantalla de reproducción de audio.
- ⑥ **Indicador de encendido**
- ⑦ **Botón**  (INICIO)  
Activa la pantalla INICIO.  
La pantalla de ajustes de sonido aparece mientras se esté mostrando la pantalla INICIO.  
Mantenga pulsado este botón durante, al menos, 2 segundos para apagar el dispositivo.
- ⑧ **Botón (CAM)**  
Muestra la imagen de la cámara 2 (delantera/lateral/otra) o la cámara 1 (trasera).  
Mantenga pulsado un segundo o más para volver a la pantalla anterior.
- ⑨ **Botón**   
Pulse para pasar adelante y atrás una emisora en el modo de radio o para subir/bajar una pista, etc. en otras fuentes de audio o visuales.
- ⑩ **Botón**  (MAPA)  
Muestra la pantalla del mapa para Apple CarPlay/Android Auto cuando está conectado Apple CarPlay o Android Auto.
- ⑪ **Sensor remoto**  
Oriente el transmisor del control remoto hacia el sensor remoto dentro de un rango de dos metros.

## Encendido (On) y apagado (Off)

### 1 Gire la llave de contacto a la posición ACC u ON.

El sistema se enciende.

- Al usar el sistema por primera vez, se abrirá la pantalla HOME.



### **CUIDADO (iLX-F905D/iLX-F115D solo)**

**Para ajustar el ángulo de visualización, sostenga el centro de la parte superior e inferior de la pantalla al moverla.**

**Para proteger la pantalla, no la sujete de los extremos izquierdo y derecho al moverla.**

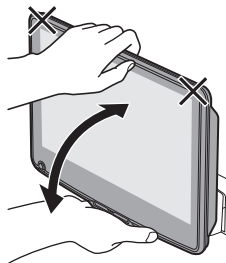

## Acerca de la pantalla de INICIO

Seleccione la fuente de audio en la pantalla de INICIO para realizar distintos ajustes y operaciones de la función.

### 1 Pulse el botón (INICIO).

Aparece la pantalla INICIO.

### ■ Ejemplo de pantalla en modo normal

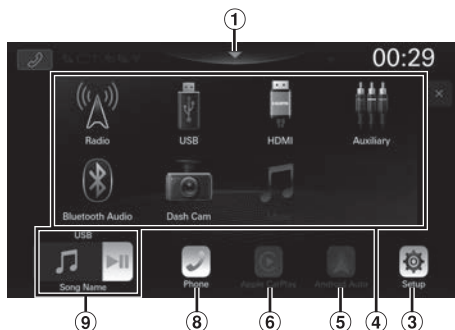

### ■ Ejemplo de pantalla en modo texto mejorado

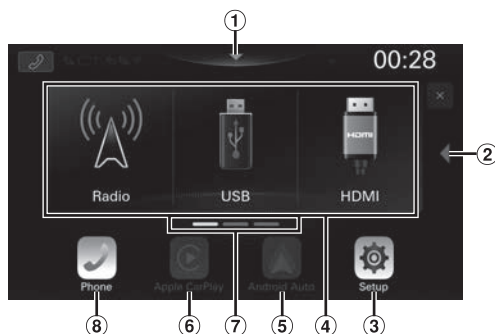

① **Toque para mostrar la pantalla de ajustes de sonido.**

② **Toque para cambiar la página.**

Las páginas también pueden cambiarse deslizando la pantalla INICIO horizontalmente con el dedo.

③ **Botón de ajustes**

Muestra la pantalla de ajustes.

④ **Área de selección de fuente de audio**

Toque el icono de fuente que desee para cambiar la fuente de audio.

⑤ **Botón Android Auto**

Muestra la pantalla Android Auto, que se muestra resaltada cuando se conecta un smartphone Android con la aplicación Android Auto instalada.

⑥ **Botón Apple CarPlay**

Muestra la pantalla Apple CarPlay, que se muestra resaltada cuando se activa Apple CarPlay y se conecta un iPhone 6s o posterior.

⑦ **Navegación de la pantalla INICIO**

⑧ **Botón Teléfono**

Muestra la pantalla del menú del teléfono. La pantalla de Lista de dispositivos se muestra cuando no haya conectado un teléfono manos libres o un dispositivo Apple CarPlay/Android Auto.

⑨ **Ventana de la miniatura para la fuente actual**

Se muestran el nombre de la fuente, las imágenes artísticas y la información de título. Toque las imágenes artísticas para mostrar la pantalla de la fuente. Toque  para reproducir/pausar una pista o un vídeo.

## Ajuste del tipo de pantalla de inicio

---

La pantalla de inicio puede cambiarse al modo de Texto mejorado.

### 1 Pulse el botón (INICIO).

Aparece la pantalla INICIO.

### 2 Toque [Ajustes].

Aparece la pantalla Ajustes.

### 3 Toque [Sistema].

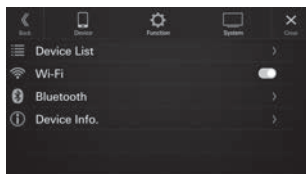

### 4 Toque [Tipo pantalla de inicio].

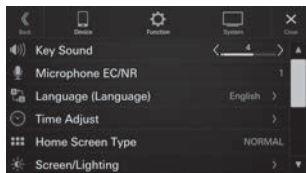

### 5 Toque [Normal] o [Texto mejorado].

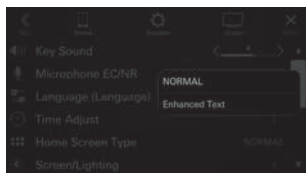

## Funcionamiento de Apple CarPlay (opcional)

Apple CarPlay es una forma más segura, inteligente de utilizar su iPhone en el coche. Apple CarPlay se ocupa de las cosas que desea hacer con su iPhone mientras conduce y las pone en orden en la unidad. Puede obtener direcciones, realizar llamadas, enviar y recibir mensajes y escuchar música, en conjunto, lo que le permite permanecer centrado al volante.

### 1 Pulse el botón (INICIO).

Aparece la pantalla INICIO.

### 2 Toque [Apple CarPlay].

Aparecerá la pantalla de Apple CarPlay.

- Consulte la sección “Apple CarPlay” en el Manual de operación para obtener información sobre el funcionamiento de Apple CarPlay.

## Android Auto™ (opcional)

Android Auto unifica sus aplicaciones de teléfono inteligente favoritas en un solo lugar, facilitando a los conductores acceder a sus aplicaciones favoritas de navegación, multimedia y comunicación mientras conducen, lo que minimiza las distracciones al volante. Hable con Google en Android Auto™ y realice tareas con la voz para así mantener los ojos en la carretera y las manos en el volante. Envíe mensajes fácilmente, reciba direcciones, medios de control, etc. Simplemente realice una pulsación larga del botón de control de voz de su volante.

### 1 Pulse el botón (INICIO).

Aparece la pantalla INICIO.

### 2 Toque [Android Auto].

Aparecerá la pantalla de Android Auto.

- Consulte la sección “Android Auto” en el Manual de operación para obtener información sobre el funcionamiento de Android Auto.

## Funcionamiento de Radio/RDS

### Muestra la pantalla del teléfono

La pantalla de Lista de dispositivos se muestra cuando no haya conectado un teléfono o un dispositivo CarPlay/Android Auto.

### Botón de Predeterminado

Muestra las emisoras memorizadas con un toque corto. Tóquelo durante al menos 2 segundos para memorizar la emisora actual como emisora memorizada.

### Cambia al modo de búsqueda

Toque durante al menos 1 segundo para memorizar automáticamente las emisoras

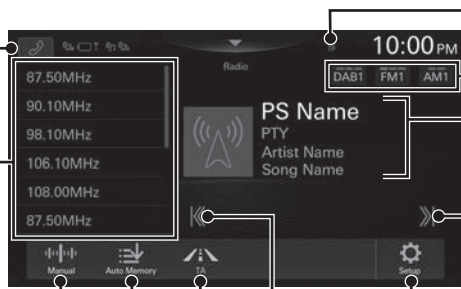

Indicador TP/EON

Cambia la banda

Información

Aumenta la frecuencia

Toque y mantenga para cambiar la frecuencia continuamente.

Muestra la pantalla de configuración de la radio

Reduce la frecuencia

Toque y mantenga para cambiar la frecuencia continuamente.

Activación/desactivación del modo de información de tráfico

- Las pautas de algunas teclas del Guía de referencia rápida pueden diferir de la pantalla actual.

## Funcionamiento de DAB/DAB+/DMB

### Presentación de diapositivas

### Muestra la pantalla del teléfono

La pantalla de Lista de dispositivos se muestra cuando no haya conectado un teléfono o un dispositivo CarPlay/Android Auto.

### Botón de Predeterminado

Muestra las emisoras memorizadas con un toque corto. Tóquelo durante al menos 2 segundos para memorizar la emisora actual como emisora memorizada.

### Cambia al modo de búsqueda

### Visualiza la pantalla de búsqueda

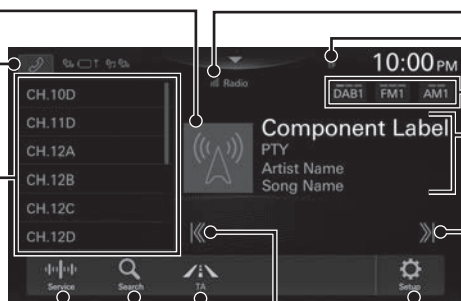

Indicador de potencia de la señal

Indicador TP

Cambia la banda

Información

Aumenta la frecuencia

Muestra la pantalla de configuración de la radio

Reduce la frecuencia

Activación/desactivación del modo de información de tráfico

- Las pautas de algunas teclas del Guía de referencia rápida pueden diferir de la pantalla actual.

## Funcionamiento de unidad flash USB (opcional)

Puede reproducir archivos de música (MP3/WMA/AAC/FLAC/WAV/APE) y archivos de vídeo (MP4/MOV/FLV/MKV) guardados en una unidad flash USB en el reproductor interno de este sistema.

### Ejemplo de la pantalla principal de USB Audio

#### Muestra la pantalla del teléfono

La pantalla de Lista de dispositivos se muestra cuando no haya conectado un teléfono o un dispositivo CarPlay/Android Auto.

Va al principio del archivo actual/  
Va al archivo anterior si se toca en menos de tres segundos tras el inicio de la reproducción/Retrocede rápidamente si se toca durante al menos 1 segundo

Visualización de imágenes artísticas

Pausa y reproducción

Repetir reproducción

Reproducción aleatoria

Barra de tiempo (Tiempo transcurrido/tiempo total de reproducción)

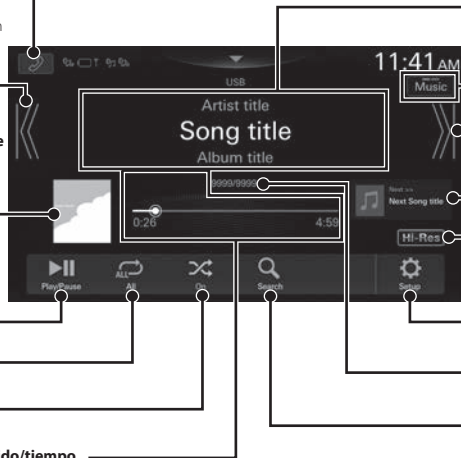

Información

Cambia al modo de vídeo USB

Va al inicio del siguiente archivo/Avanza rápidamente si se toca durante al menos 1 segundo

Pantalla de información de la siguiente canción

Pantalla de icono Hi-Res (Alta resolución)

Muestra la pantalla del menú de ajustes USB

Número de pista actual/número de pistas totales

Visualiza la pantalla de búsqueda

- Las pautas de algunas teclas del Guía de referencia rápida pueden diferir de la pantalla actual.

### Búsqueda de un archivo de música

Por ejemplo: Búsqueda por nombre de artista

**1** Toque [Q (Buscar)] durante la reproducción.

**2** Toque [Artistas].

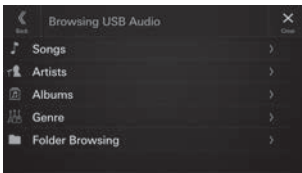

**3** Toque el nombre del artista que desee.

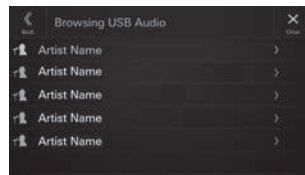

**4** Toque el nombre del álbum que desee.

**5** Toque el nombre de la canción que desee.

Se reproducirá la canción seleccionada.

## Modo iPod en iPhone (opcional)

En función del tipo de iPhone es necesario un cable de Lightning a USB, que se vende por separado.

### Muestra la pantalla del teléfono

La pantalla de Lista de dispositivos se muestra cuando no haya conectado un teléfono o un dispositivo CarPlay/Android Auto.

Va al principio del archivo actual/  
Va al archivo anterior si se toca en menos de tres segundos tras el inicio de la reproducción/  
Retrocede rápidamente si se toca durante al menos 1 segundo

Visualización de imágenes artísticas

Pausa y reproducción

Repetir reproducción

Reproducción aleatoria

Barra de tiempo (Tiempo transcurrido/tiempo total de reproducción)

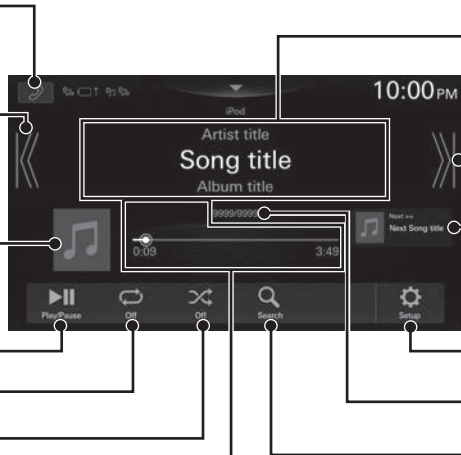

Información

Va al inicio del siguiente archivo/Avanza rápidamente si se toca durante al menos 1 segundo

Pantalla de información de la siguiente canción

Muestra la pantalla del menú de ajustes iPod

Número de pista actual/número de pistas totales

Visualiza la pantalla de búsqueda

- Esta unidad solo admite dispositivos iPhone (iPhone 6s o posterior). Si quiere usar solo la reproducción, ajuste la opción "Apple CarPlay" en "Off" antes de conectar el iPhone.
- Las pautas de algunas teclas del Guía de referencia rápida pueden diferir de la pantalla actual.

## Búsqueda de un archivo de música

Por ejemplo: Búsqueda por nombre de artista

**1** Toque [Q (Buscar)] durante la reproducción.

**2** Toque [Artistas].

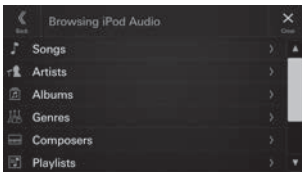

**3** Toque el nombre del artista que desee.

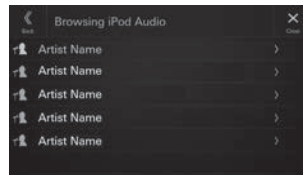

**4** Toque el nombre del álbum que desee.

**5** Toque el nombre de la canción que desee.

Se reproducirá la canción seleccionada.

## Control del teléfono manos libres

La unidad puede conectar con hasta dos teléfonos manos libres.

### Cómo conectar un dispositivo compatible con Bluetooth (emparejamiento)

Para mostrar la pantalla del INICIO Ajustes:

- *Detenga por completo el vehículo en un lugar seguro. Eche el freno de mano.*

**1** Toque [Ajustes] en la pantalla INICIO.

**2** Toque [Dispositivo].

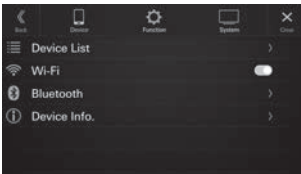

**3** Toque [Lista de dispositivos].

**4** Toque [Añadir dispositivo] para buscar un nuevo dispositivo.

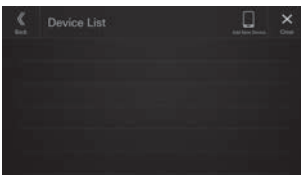

Verá la pantalla Seleccionar función..

**5** Seleccione la función del dispositivo de conexión en la pantalla Seleccionar función y toque [OK].

Verá una marca de verificación para la función seleccionada.

- Manos libres 1: el dispositivo se usa como el primer teléfono manos libres.
- Manos libres 2: el dispositivo se usa como el segundo teléfono manos libres.
- Bluetooth Audio: el dispositivo se utiliza como dispositivo de Bluetooth Audio.
- Apple CarPlay\*: el dispositivo se utiliza como Apple CarPlay.

\* Si quiere usar el modo Apple CarPlay sin mostrar [Apple CarPlay] en la pantalla Seleccionar función, seleccione [Manos libres 1] o [Manos libres 2] para conectar su dispositivo.

**6** Cuando se muestra un código en el dispositivo, compruebe que el código sea el mismo que el de la pantalla de la unidad y toque [Sí].

**7** Cuando se completa la conexión del dispositivo, aparecerá un mensaje y el dispositivo volverá al modo normal.

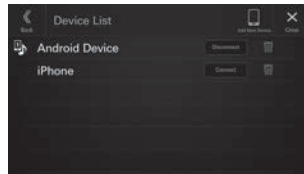

- *Es posible registrar hasta 10 teléfonos móviles compatibles con Bluetooth.*

### Atender una llamada

**1** Una llamada entrante activa el tono y se muestra una pantalla de llamada entrante.

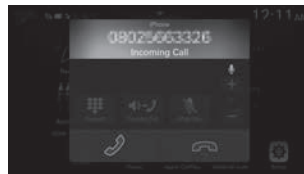

**2** Toque [📞].

La llamada se inicia.



### Colgar el teléfono

**1** Toque [📞] (Colgar).

La llamada finaliza.



# Instalación

## Nota sobre la instalación

- Instale el equipo en un ángulo que se encuentre entre horizontal y 30°. Tenga en cuenta que si lo instala en un ángulo fuera de este rango podría provocar la pérdida de rendimiento y causar posibles daños.

### <iLX-705D>

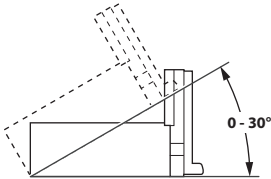

### <iLX-F905D/iLX-F115D>

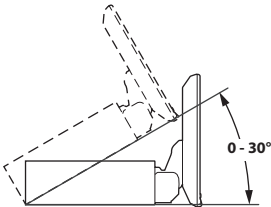

- No bloquee el dissipador de calor de la unidad, ya que impediría la circulación de aire. Si dichos elementos están bloqueados, el calor se acumulará dentro de la unidad y ello puede provocar un incendio.

Orificio de ventilación de aire

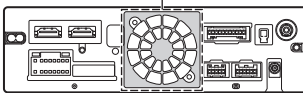

Parte trasera de la unidad

- Al instalar la unidad de visualización y la unidad principal, no toque los conectores con las manos. (iLX-F905D/iLX-F115D solo)

<Unidad de visualización>

<Unidad principal>

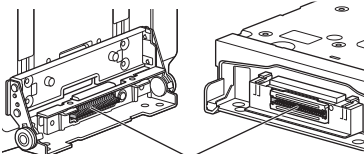

Conectores

## Instalación del micrófono

Para un uso seguro, asegúrese de cumplir con lo siguiente:

- La ubicación debe ser estable y firme.
- La vista del conductor y las operaciones no pueden quedar obstruidas.
- El micrófono debe estar colocado en un lugar que permita capturar fácilmente la voz del conductor.

Cuando hable en el micrófono, no debe de cambiar su postura de conducción. De lo contrario podría distraerle, desviando su atención de la conducción segura de su vehículo. Considere cuidadosamente la dirección y la distancia al instalar el micrófono. Confirme que la voz del conductor sea captada fácilmente en la ubicación seleccionada.

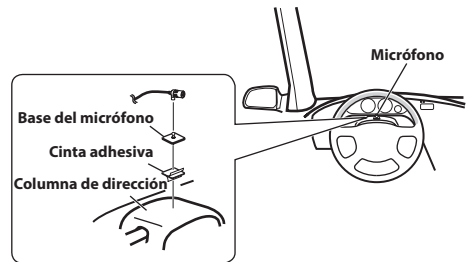

## Montaje de la antena GNSS dentro del vehículo

- 1 Limpie la ubicación de montaje.
- 2 Ponga la placa de montaje de la antena GNSS.
- 3 Monte la antena GNSS.

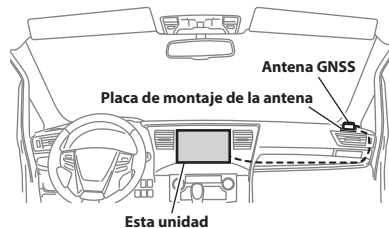

Esta unidad

- No monte la antena GNSS dentro de la consola central.
  - Monte la antena GNSS de forma nivelada en el salpicadero o la bandeja trasera.
  - Asegúrese de que la antena GNSS no queda cubierta (obstruida) por ninguna superficie u objeto metálico.
- Si la antena GNSS se monta cerca de la unidad, la recepción será mala y puede que la ubicación de su vehículo no se muestre correctamente.
  - Monte la antena GNSS lo suficientemente lejos de la unidad.
  - Agrupe el cable de la antena GNSS lejos de la parte trasera de la unidad.
- Algunos tipos de reflejos térmicos o cristales de tipo absorción térmica pueden obstaculizar las ondas de alta frecuencia. Si la recepción es mala con la antena instalada dentro del coche, pruebe a montarla fuera.

## Nota sobre el uso de cables de conexión HDMI

Al utilizar cables de conexión HDMI, asegure los cables a los terminales HDMI con el soporte de fijación HDMI suministrado.

- 1 Asegure el soporte de fijación HDMI con el tornillo (A).

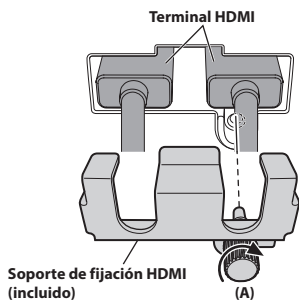

## Ajuste de la posición de visualización (iLX-F905D/iLX-F115D)

En función del vehículo, la posición frontal-trasera de la visualización puede variar. Para ajustar la posición frontal-trasera de la visualización, ajuste el control deslizante hacia delante.

Ajuste estándar: posición hacia atrás

### Posición frontal-trasera

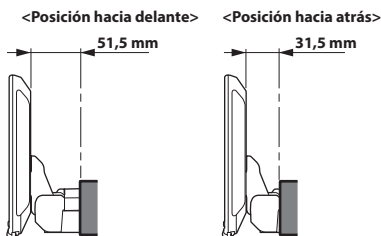

- 1 Retire los cuatro pernos hexagonales de ambos lados de la unidad.

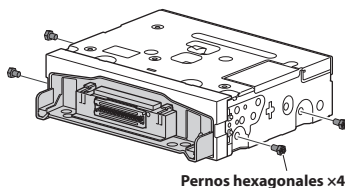

- 2 Tire hacia fuera del botón deslizante y colóquelo en su posición hacia delante. (Para volver a poner el botón deslizante en su posición hacia atrás, empújelo.)

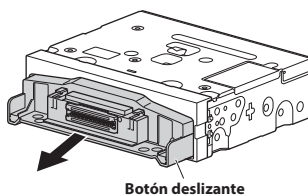

- 3 Instale los cuatro pernos hexagonales para fijar el botón deslizante.

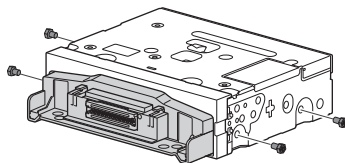

## Instalación de la unidad (iLX-705D)

- 1 Monte el soporte de montaje original en la unidad usando los tornillos suministrados.

Si no tiene el soporte de montaje original, monte el doble din KIT\* (suministrado con el soporte de montaje lateral), etc. en la unidad principal.

\* Se vende por separado.

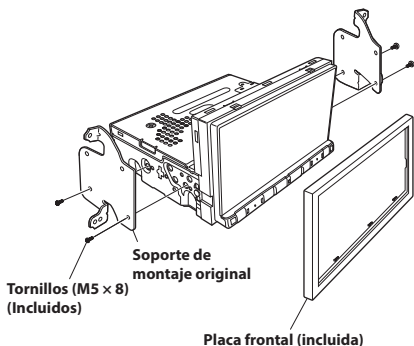

**2** Conecte todos los demás cables de la unidad siguiendo las indicaciones de la sección "Conexiones" (página 18).

**3** Monte la unidad en un coche.

- Fije los cables con cuidado. Procure que no sufran daños al ponerlos en contacto con piezas móviles, como las guías de los asientos, u objetos afilados o puntiagudos.

## Instalación de la unidad (iLX-F905D/iLX-F115D)

**1** Monte el soporte de montaje original en la unidad principal usando los tornillos suministrados.

- Si no tiene el soporte de montaje original, monte el doble din KIT\* (suministrado con el soporte de montaje lateral), etc. en la unidad principal.

\* Se vende por separado.

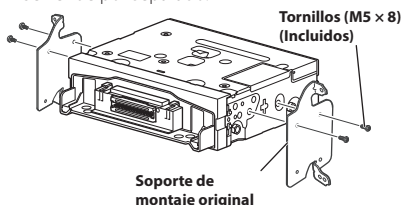

**2** Conecte todos los demás cables de la unidad principal siguiendo las indicaciones de la sección "Conexiones" (página 18).

**3** Monte la unidad en un coche.

- Fije los cables con cuidado. Procure que no sufran daños al ponerlos en contacto con piezas móviles, como las guías de los asientos, u objetos afilados o puntiagudos.

## Ajuste la posición vertical de la unidad de visualización (iLX-F905D/iLX-F115D)

Ajuste la posición vertical de la pantalla de acuerdo con la posición de montaje en el vehículo antes de montar la unidad de visualización.  
Ajuste predeterminado: 0 mm

**1** Retire los 4 tornillos de la parte trasera de la unidad de visualización y, a continuación, ajuste la posición vertical.

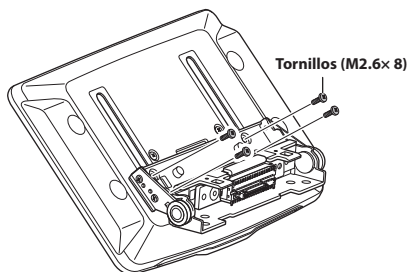

**2** Conecte la chapa trasera en una posición que quede alineada con la posición vertical de la unidad de visualización.

Chapa trasera (incluido)	posición vertical
2x50 mm:	para la posición vertical: 0 mm o -60 mm
2x35 mm:	para la posición vertical: -15 mm o -45 mm
2x20 mm:	para la posición vertical: -30 mm

**0 mm**

Chapa trasera (2x50 mm)

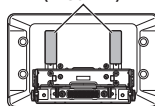

**-15 mm**

Chapa trasera (2x35 mm)

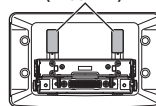

**-30 mm**

Chapa trasera (2x20 mm)

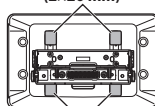

**-45 mm**

Chapa trasera (2x35 mm)

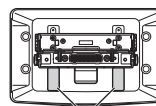

Chapa trasera (2x20 mm)

-60 mm

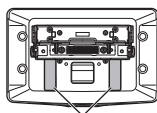

Chapa trasera  
(2x50 mm)

- 3** Conecte la cubierta trasera a la parte trasera de la unidad de visualización usando 2 tornillos (M2.6x6). Asegure los tornillos y luego instale las tapas de la chapa.

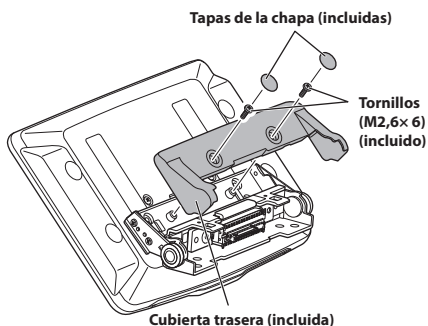

## Instalación de la unidad de visualización (iLX-F905D/iLX-F115D)

- 1** Fije la unidad de visualización en el botón deslizante de la unidad principal usando 4 tornillos (M5x8).

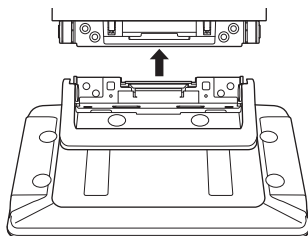

Tornillos (M5 x 8) (incluidos)

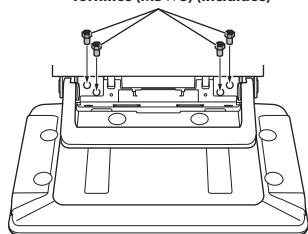

## ! CUIDADO

No ajuste el ángulo de visualización si la unidad no está fija en el botón deslizante de la unidad principal con los cuatro tornillos (M5 x 8). Si lo hace, puede que no encienda.

- 2** Instale la placa de alimentación.

Placa de alimentación (incluida)

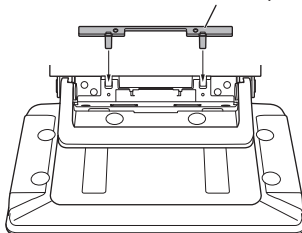

- Si la placa de alimentación no está montada, puede que la unidad de visualización no se encienda. Asegúrese de montarla.

- 3** Monte la bisagra de la cubierta usando 2 tornillos (M3x4).

Asegure los tornillos y luego instale las bisagras de la chapa.

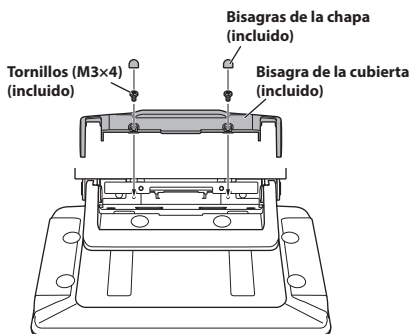

## Diagrama de conexión del interruptor SPST (vendido por separado)

(Si la fuente de alimentación de ciclo combinado ACC no está disponible)

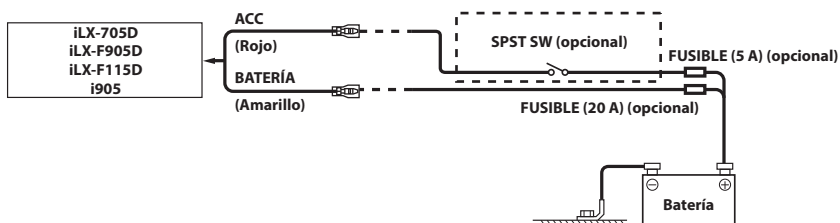

- Si su vehículo no tiene fuente de alimentación de ciclo combinado ACC, agregue un interruptor SPST (Single-Pole, Single-Throw) (vendido por separado) y un fusible (vendido por separado).
- El diagrama y el amperaje de los fusibles que se muestran arriba corresponden a los casos en los que la unidad se utiliza sola.
- Si el cable de alimentación conmutado (contacto) de la unidad se conecta directamente al polo positivo (+) de la batería del vehículo, la unidad absorbe parte de la corriente (unos cientos de miliamperios) incluso cuando el interruptor está apagado (posición OFF) y la batería podría descargarse.

# Conexiones

## Conexión 1

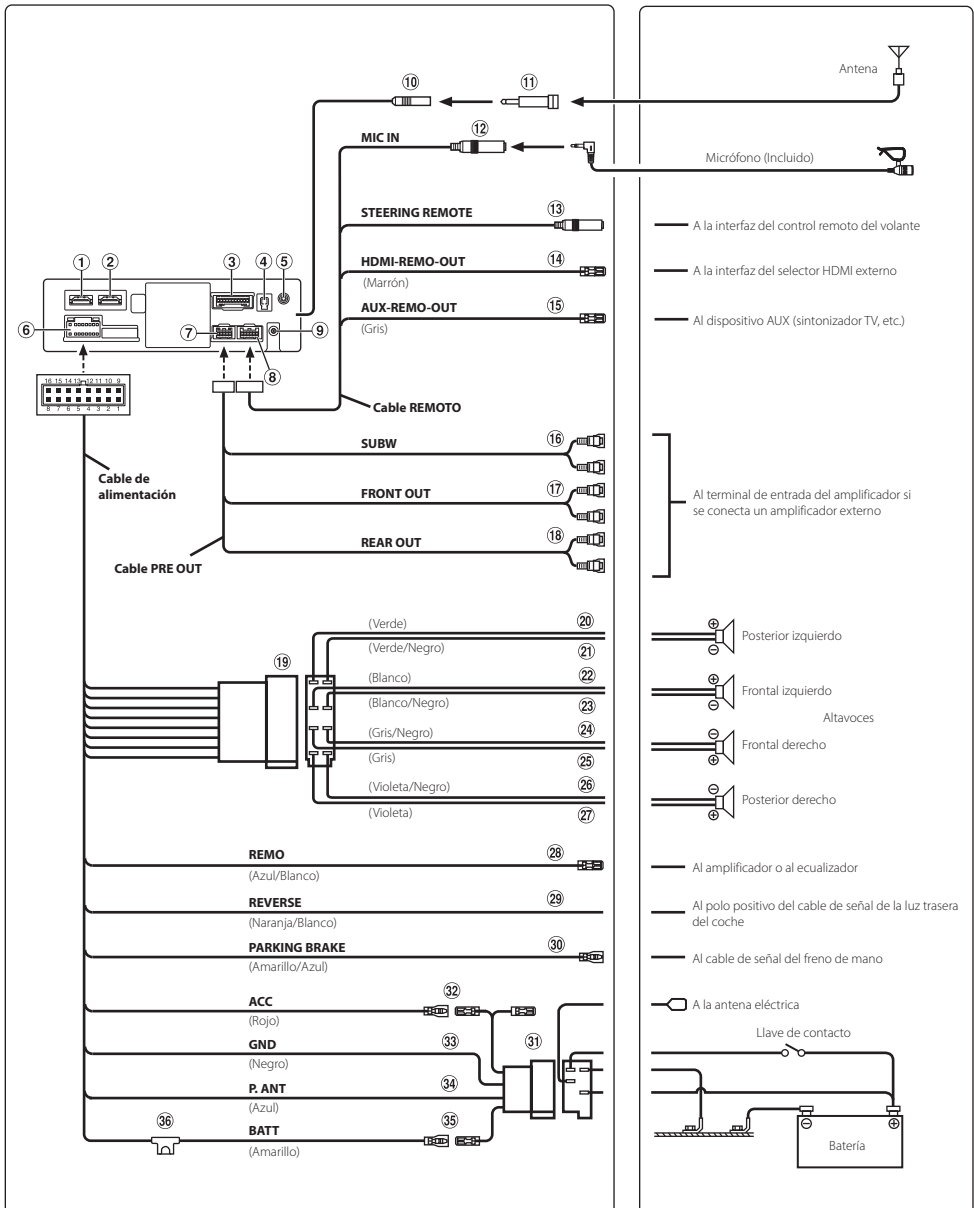

## Conexión 2

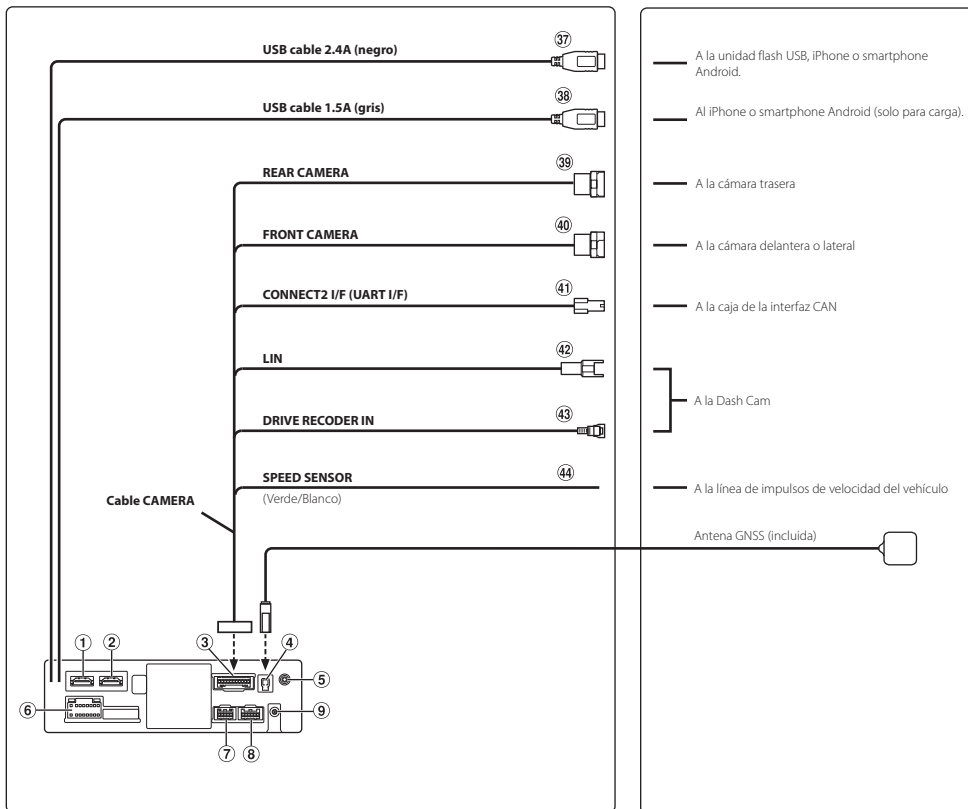

① **Conector de entrada HDMI**

② **Conector de salida HDMI**

③ **Conector CAMERA**

④ **Receptáculo de la antena GNSS**  
Conecte a la antena GNSS (incluida).

⑤ **Conector de entrada AUX**  
Cable de entrada para la señal de audio AUX.

⑥ **Conector de alimentación de energía**

⑦ **Conector PRE OUT**

⑧ **Conector REM**

⑨ **Conector de antena DAB**  
A la antena DAB (Se vende por separado).

⑩ **Receptáculo de la antena de la radio**

⑪ **Adaptador de antena ISO/JASO (Se vende por separado)**

Puede que sea necesario un adaptador de antena ISO/JASO, en función del vehículo.

⑫ **Conector de entrada MIC**

Al micrófono (incluido).

⑬ **Conector de la interfaz del control remoto del volante**

A la interfaz del control remoto del volante. Para obtener más información sobre las conexiones, consulte a su distribuidor Alpine más cercano.

⑭ **Cable HDMI-REM-OUT (Marrón)**

Conecte este cable al cable de entrada remoto de su interfaz del selector HDMI externo.

⑮ **Cable AUX-REM-OUT (gris)**

Conecte este cable al cable de entrada remoto de su dispositivo AUX.

- 16 Conectores RCA Subwoofer**  
ROJO (derecha) y BLANCO (izquierda).
- 17 Conectores RCA de salida delanteros**  
Se puede utilizar como conectores RCA delanteros de salida. ROJO (derecha) y BLANCO (izquierda).
- 18 Conectores RCA de salida traseros**  
Se puede utilizar como conectores RCA traseros de salida. ROJO (derecha) y BLANCO (izquierda).
- 19 Conector ISO (Salida de altavoz)**
- 20 Cable de salida de altavoz izquierdo trasero (+) (Verde)**
- 21 Cable de salida del altavoz trasero izquierdo (-) (Verde/Negro)**
- 22 Cable de salida de altavoz izquierdo delantero (+) (Blanco)**
- 23 Cable de salida del altavoz delantero izquierdo (-) (Blanco/Negro)**
- 24 Cable de salida del altavoz delantero derecho (-) (Gris/Negro)**
- 25 Cable de salida del altavoz delantero derecho (+) (Gris)**
- 26 Cable de salida del altavoz trasero derecho (-) (Violeta/Negro)**
- 27 Cable de salida de altavoz derecho trasero (+) (Violeta)**
- 28 Cable de conexión remota (Azul/Blanco)**  
Conecte este cable al cable del control remoto del amplificador o del procesador de señal.
- 29 Cable de la marcha atrás (Naranja/Blanco)**
- 30 Cable del freno de mano (Amarillo/Azul)**  
Conecte este cable al extremo de alimentación del interruptor del freno de mano para transmitir las señales de estado del freno de mano a la unidad.
- 31 Conector de alimentación de energía ISO**
- 32 Cable de alimentación con interruptor (Contacto) (Rojo)**  
Conecte este cable a un terminal abierto de la caja de fusibles del vehículo o a otra fuente de alimentación no utilizada que genere una potencia de (+)12 V solo cuando el contacto esté encendido o en posición auxiliar.
- 33 Cable de tierra (Negro)**  
Conecte este cable a una buena toma de tierra del vehículo.  
Asegúrese de realizar la conexión solo en el metal y de que quede perfectamente sujeto utilizando el tornillo de chapa de metal incorporado.
- 34 Cable para antena eléctrica (Azul)**  
Si es necesario, conecte este cable al terminal +B de la antena eléctrica.  
• Este cable solo se debe utilizar para controlar la antena del vehículo. No utilice este cable para encender un amplificador, un procesador de señales, etc.
- 35 Cable de la batería (Amarillo)**  
Conecte este cable al borne positivo (+) de la batería del vehículo.
- 36 Portafusible (15 A)**
- 37 Conector USB (2.4A)**  
A la unidad flash USB, iPhone o smartphone Android.
- 38 Conector USB (1.5A)**  
Al iPhone o smartphone Android (solo para carga).
- 39 Conector de entrada CÁMARA TRASERA**  
Utilícelo cuando conecte una cámara trasera.
- 40 Conector de entrada FRONT CAMERA**  
Utilícelo cuando conecte una cámara delantera o una cámara lateral.
- 41 Conector Connect2 (UART)**  
A la caja de la interfaz.
- 42 Conector LIN**  
Conecte este cable al conector LIN de la Dash Cam.
- 43 Conector de entrada de recodificador de disco**  
Cable de entrada para la señal de vídeo de Dash Cam.
- 44 Cable del sensor de velocidad (Verde/Blanco)**  
Un fallo de conexión de la línea de impulsos de velocidad puede hacer que las funciones importantes de seguridad del vehículo fallen (como los frenos o el airbag). Estos fallos pueden derivar en un accidente y la muerte. Recomendamos encarecidamente que la instalación la realice un proveedor de Alpine autorizado y cualificado.



# Especificaciones

## SECCIÓN DEL MONITOR

Tamaño de la pantalla	7" (iLX-705D) 9" (iLX-F905D) 11" (iLX-F115D) 9" (i905)
Sistema de funcionamiento	Matriz activa TFT
Número de elementos de la imagen	2.764.800 pcs. (1.280 × 720 × RGB)
Número efectivo de elementos de la imagen	99% o más
Sistema de color	NTSC / PAL
Sistema de iluminación	LED

## SECCIÓN DEL SINTONIZADOR FM

Rango de sintonización	87,5 – 108,0 MHz
Sensibilidad útil en mono	8,1 dBf (0,7 $\mu$ V/75 ohmios)
Umbral de sensibilidad 50 dB	12 dBf (1,1 $\mu$ V/75 ohmios)
Selectividad de canal alternativo	80 dB
Relación de señal/ruido	65 dB
Separación estéreo	35 dB

## SECCIÓN DEL SINTONIZADOR AM

Rango de sintonización	531 – 1.602 kHz
Sensibilidad útil	25,1 $\mu$ V/28 dBf

## SECCIÓN DAB

Rango de sintonización	174 – 240 MHz
Sensibilidad útil	-100 dBm
Relación señal-ruido	90 dB

## SECCIÓN USB1

Requisitos USB	USB 2.0
Consumo de energía máx.	2.400 mA
Clase USB	USB (Clase de almacenamiento masivo)

Sistema de archivos	FAT16/32, exFAT
Número de canales	2 canales (estéreo)
Respuesta de frecuencia*1	5 – 40.000 Hz ( $\pm$ 1 dB)
Distorsión armónica total	0,005 % (a 1 kHz)
Rango dinámico	95 dB (a 1 kHz)
Relación señal-ruido	95 dB
Separación de canales	90 dB (a 1 kHz)

\*1 La respuesta de frecuencia puede variar en función del software de codificación o la velocidad de bits.

## SECCIÓN USB2

Consumo máx. energía	1.500 mA (Soporte CDP)
Clase USB	solo carga

## SECCIÓN HDMI

Formato de entrada	720p/480p/VGA
Formato de salida	720p/480p

## SECCIÓN Bluetooth

Especificación de Bluetooth	Bluetooth V4.2 (2.402 - 2.480 MHz)
Potencia de salida	+4,0 dBm/2,51 mW prom. (Clase 2)

Perfil	HFP (Hands-Free Profile) OPP (Object Push Profile) PBAP (Phone Book Access Profile) SPP (Serial Port Profile) A2DP (Advanced Audio Distribution Profile) AVRCP (Audio/Video Remote Control Profile)
--------	--

## SECCIÓN GPS

Frecuencia de recepción	1575,42 + / - 1.023 MHz
Sensibilidad de recepción (búsqueda)	-136 dB máx.

## SECCIÓN WI-FI

Rangos de frecuencia	IEEE 802.11 b/g/n (2,4 GHz)
Canales	1 – 13 canales (2,4 GHz)
Protocolos de seguridad	WPA3 / WPA2-PSK (TKIP, AES)

## GENERAL

Alimentación	14,4 V CC (11 – 16 V margen permisible)
Temperatura de funcionamiento	de -20°C a +60°C
Salida de potencia	50 W × 4
Consumo de corriente máximo	15 A
Nivel de salida de audio	Salida previa (delantera, trasera): 4 V/10 kohmios (máx.) 4 V/10 kohmios (máx.)
Peso	1,4 kg (iLX-705D) 2,3 kg (iLX-F905D) 2,6 kg (iLX-F115D)

## TAMAÑO DEL CHASIS

	iLX-705D	iLX-F905D	iLX-F115D	i905
Anchura	178 mm	178 mm	178 mm	178 mm
Altura	50 mm	50 mm	50 mm	50 mm
Profundidad	149,6 mm	149,6 mm	149,6 mm	142 mm

## TAMAÑO DE PANTALLA

	iLX-705D	iLX-F905D	iLX-F115D	i905
Anchura	171 mm	232,5 mm	268,9 mm	214,7 mm
Altura	96 mm	151,1 mm	178 mm	136,6 mm
Profundidad	17,7 mm	54,7 mm	54,7 mm	29,9 mm

- Debido a la mejora continua del producto, las especificaciones y el diseño están sujetos a cambios sin previo aviso.
- El panel LCD se fabrica utilizando una tecnología de fabricación de una precisión extremadamente alta. Su ratio de píxel efectivo es superior al 99,99%. Ello significa que existe una posibilidad de que el 0,01% de los píxeles estén siempre ENCENDIDOS o APAGADOS.

- Windows Media y el logotipo de Windows son marcas comerciales o marcas registradas de Microsoft Corporation en Estados Unidos y/o en otros países.
- Apple, iPhone, iPod, Lightning y Siri son marcas de Apple Inc., registradas en Estados Unidos y otros países. Apple CarPlay es una marca registrada de Apple Inc.
- "Made for Apple" y "Works with Apple" significa que un accesorio ha sido diseñado específicamente para conectarse a los productos Apple identificados como "Made for Apple" y operar específicamente con la tecnología identificada como "Works with Apple", y su fabricante ha certificado que cumple con el estándar de rendimiento de Apple. Apple no es responsable del funcionamiento de este dispositivo ni de su cumplimiento con las normas y regulaciones de seguridad.  
Tenga en cuenta que el uso de este accesorio con un producto Apple puede afectar al rendimiento inalámbrico.
- El uso del logotipo de Apple CarPlay significa que la interfaz de usuario del vehículo cumple las normas de funcionamiento de Apple. Apple no se hace responsable del funcionamiento de este vehículo o el cumplimiento con los requisitos normativos y de seguridad. Tenga en cuenta que el uso de este producto con un iPhone puede afectar el rendimiento inalámbrico.
- Google, Android, Google Play y Android Auto son marcas comerciales de Google LLC.  
Para usar Android Auto en la pantalla de su automóvil, necesitará un teléfono Android con Android 6.0 o superior, un plan de datos activo y la aplicación Android Auto.
- Los términos HDMI y HDMI High-Definition Multimedia Interface, y el logotipo HDMI son marcas comerciales o marcas comerciales registradas de HDMI Licensing, LLC en los Estados Unidos y otros países.
- La marca y los logotipos de Bluetooth® son marcas comerciales registradas propiedad de Bluetooth SIG, Inc. y cualquier uso que de ellos hace ALPS ALPINE CO., LTD. siempre es bajo licencia.
- El logotipo de Wi-Fi CERTIFIED™ es una marca comercial registrada de Wi-Fi Alliance®.
- LDAC y el logotipo de LDAC son marcas comerciales de Sony Corporation.
- El producto con este logotipo es conforme con la norma High-Resolution Audio definida por Japan Audio Society. Este logotipo se utiliza con licencia de Japan Audio Society.

Conçu pour iPhone SE (2e génération), iPhone 11 Pro Max, iPhone 11 Pro, iPhone 11, iPhone XS Max, iPhone XS, iPhone XR, iPhone X, iPhone 8 Plus, iPhone 8, iPhone 7 Plus, iPhone 7, iPhone SE , iPhone 6s Plus, iPhone 6s.

## Содержание

ПРЕДУПРЕЖДЕНИЕ .....	2
ВНИМАНИЕ .....	3
Приступая к работе .....	4
Работа с Apple CarPlay (опция) .....	8
Android Auto™ (опция) .....	8
Функция “Радио”/RDS .....	9
Работа с DAB/DAB+/DMB.....	9
Работа с флеш-накопителем USB (опция) .....	10
Режим iPod на iPhone (опция).....	11
Функция телефона “Свободные руки” .....	12
Установка .....	13
Соединения .....	18
Технические характеристики .....	21

### ВАЖНО

Запишите серийный номер своего устройства в предоставленном далее месте и сохраните его для дальнейшего использования.

СЕРИЙНЫЙ НОМЕР: \_\_\_\_\_

СЕРИЙНЫЙ НОМЕР ISO: AL \_\_\_\_\_

ДАТА УСТАНОВКИ: \_\_\_\_\_

КТО УСТАНОВИЛ: \_\_\_\_\_

МЕСТО ПРИОБРЕТЕНИЯ: \_\_\_\_\_

Подробную информацию о всех функциях см. в “Руководстве пользователя”, опубликованном на нашем веб-сайте: <https://www.alpine-europe.com/alpine-europe.html>.

При необходимости дилер ALPINE всегда сможет предоставить вам печатную версию “Руководства пользователя”, опубликованного на веб-сайте.

## ПРЕДУПРЕЖДЕНИЕ



### ПРЕДУПРЕЖДЕНИЕ

**Этот символ обозначает важные инструкции. Их несоблюдение может привести к травме или смертельному исходу.**

#### **УСТАНАВЛИВАЙТЕ ДАННЫЙ ПРОДУКТ ТАКИМ ОБРАЗОМ, ЧТОБЫ ВОДИТЕЛЬ НЕ МОГ ВИДЕТЬ ЭКРАН, ЕСЛИ АВТОМОБИЛЬ НЕ ОСТАНОВЛЕН И НЕ ЗАДЕЙСТВОВАН СТОЯНОЧНЫЙ ТОРМОЗ.**

Просмотр водителем телевизионных программ или видео в процессе вождения опасен. Неправильная установка этого продукта позволяет водителю просматривать телевизионные программы или видео в процессе вождения. Это может отвлечь водителя от управления автомобилем и привести к несчастному случаю. Водитель или пассажиры могут получить серьезные травмы.

#### **НЕ ПРОСМАТРИВАЙТЕ ВИДЕО ВО ВРЕМЯ УПРАВЛЕНИЯ АВТОМОБИЛЕМ.**

Просмотр видео может отвлечь водителя от управления автомобилем и привести к несчастному случаю.

#### **НЕ ПРЕДПРИНИМАЙТЕ НИКАКИХ ДЕЙСТВИЙ, КОТОРЫЕ МОГУТ ОТВЛЕЧЬ ВАС ОТ БЕЗОПАСНОГО ВОЖДЕНИЯ АВТОМОБИЛЯ.**

Любые действия, отвлекающие внимание на продолжительный срок, должны выполняться только после полной остановки. Перед выполнением таких действий всегда останавливайте автомобиль в безопасном месте. Несоблюдение этого требования может привести к аварии.

#### **ПОДДЕРЖИВАЙТЕ ГРОМКОСТЬ НА УРОВНЕ, ПОЗВОЛЯЮЩЕМ СЛЫШАТЬ ВНЕШНИЕ ЗВУКИ ВО ВРЕМЯ ДВИЖЕНИЯ.**

Чрезмерно высокий уровень громкости, заглушающий такие звуки, как сирены автомобилей аварийной службы и дорожные предупредительные сигналы (при пересечении ж/д путей и т.д.), может быть опасным и привести к аварии. **ИСПОЛЬЗОВАНИЕ ВЫСОКОГО УРОВНЯ ГРОМКОСТИ В АВТОМОБИЛЕ МОЖЕТ ТАКЖЕ ВЫЗЫВАТЬ ДЕФЕКТ СЛУХА.**

#### **КАК МОЖНО МЕНЬШЕ ОТВЛЕКАЙТЕСЬ НА ПРОСМОТР ДИСПЛЕЯ ВО ВРЕМЯ ВОЖДЕНИЯ.**

Просмотр экрана может отвлечь водителя от управления автомобилем и привести к несчастному случаю.

#### **НЕ РАЗБИРАТЬ И НЕ ИЗМЕНЯТЬ.**

Это может вызвать аварийную ситуацию, возгорание или удар электрическим током.

#### **ИСПОЛЬЗОВАТЬ ТОЛЬКО В АВТОМОБИЛЯХ С ПИТАНИЕМ БОРТОВОЙ СЕТИ +12 ВОЛЬТ И ЗАЗЕМЛЕНИЕМ ОТРИЦАТЕЛЬНОГО ПОЛЮСА НА КУЗОВ АВТОМОБИЛЯ.**

(В случае сомнений проконсультируйтесь у своего дилера.) Несоблюдение этого требования может привести к возникновению огня и т.п.

#### **ХРАНИТЕ НЕБОЛЬШИЕ ОБЪЕКТЫ, ТАКИЕ КАК БАТАРЕИ, В НЕДОСТУПНЫХ ДЛЯ ДЕТЕЙ МЕСТАХ.**

Глотание таких объектов может нанести серьезную травму. Если ребенок проглотил подобный объект, немедленно обратитесь к врачу.

#### **ПРИ ЗАМЕНЕ ПРЕДОХРАНИТЕЛЕЙ ИСПОЛЬЗУЙТЕ ТОЛЬКО АНАЛОГИЧНЫЕ ПО НОМИНАЛУ.**

Несоблюдение этого требования может привести к возгоранию и поражению электрическим током.

#### **НЕ ЗАКРЫВАЙТЕ ВЕНТИЛЯЦИОННЫЕ ОТВЕРСТИЯ ИЛИ ПАНЕЛИ РАДИАТОРА.**

В противном случае возможен нагрев внутренних деталей, который может привести к возгоранию.

#### **ИСПОЛЬЗУЙТЕ ЭТОТ ПРОДУКТ ТОЛЬКО ДЛЯ АВТОМОБИЛЕЙ С БОРТОВОЙ СЕТЬЮ НАПРЯЖЕНИЕМ 12 В.**

Неправильное использование может привести к возгоранию, поражению электрическим током или другим травмам.

#### **ВЫПОЛНЯЙТЕ ПРАВИЛЬНЫЕ ПОДКЛЮЧЕНИЯ.**

Неправильное подключение может привести к возгоранию или повреждению продукта.

#### **ПЕРЕД ПОДКЛЮЧЕНИЕМ ПРОВОДОВ ОТСОЕДИНИТЕ КАБЕЛЬ ОТ ОТРИЦАТЕЛЬНОГО ПОЛЮСА БАТАРЕИ.**

Несоблюдение этого требования может привести к поражению электрическим током или к травме вследствие короткого замыкания.

#### **НЕ ДОПУСКАЙТЕ СПЛЕТЕНИЯ КАБЕЛЕЙ С НАХОДЯЩИМИСЯ РЯДОМ ПРЕДМЕТАМИ.**

Проводку и кабели необходимо разместить в соответствии с указаниями в руководстве, чтобы избежать возможных препятствий и помех во время вождения. Кабели и проводка, которая блокирует доступ к рулевому колесу, рычагу переключения передач, педали тормоза и т.д., могут стать причиной опасной ситуации за рулем.

#### **НЕ СРАЩИВАЙТЕ С ЭЛЕКТРИЧЕСКИМИ КАБЕЛЯМИ.**

Никогда не срезайте кабельную изоляцию для подключения питания к другому оборудованию. В противном случае будет превышена допустимая нагрузка по току для данного провода, и в результате возможно возгорание и поражение электрическим током.

#### **НЕ ПОВРЕДИТЕ ТРУБКИ ИЛИ ПРОВОДКУ ПРИ СВЕРЛЕНИИ ОТВЕРСТИЙ.**

При сверлении установочных отверстий в корпусе примите меры предосторожности, чтобы избежать контакта, повреждения или закупоривания трубок топливпроводов или электропроводки. Несоблюдение этого требования может привести к возгоранию.

#### **НЕ ИСПОЛЬЗУЙТЕ БОЛТЫ ИЛИ ГАЙКИ ТОРМОЗНОЙ СИСТЕМЫ ИЛИ СИСТЕМЫ РУЛЕВОГО УПРАВЛЕНИЯ ДЛЯ ЗАЗЕМЛЕНИЯ.**

Болты или гайки из тормозной системы или системы рулевого управления (или любой другой связанной с безопасностью системы) или баков НИКОГДА не следует использовать при установке или заземлении. Использование таких деталей может блокировать управление автомобилем и стать причиной возгорания.

#### **НЕ УСТАНАВЛИВАЙТЕ УСТРОЙСТВО В МЕСТАХ, ГДЕ ОНО МОЖЕТ МЕШАТЬ РАБОТЕ АВТОМОБИЛЯ, НАПРИМЕР, РЯДОМ С РУЛЕВЫМ КОЛЕСОМ ИЛИ РЫЧАГОМ ПЕРЕКЛЮЧЕНИЯ СКОРОСТИ.**

В противном случае устройство может создать помехи для переднего обзора или затруднить движение, что может привести к серьезной аварии.



## **ВНИМАНИЕ**

**Этот символ обозначает важные инструкции. Их несоблюдение может привести к травме или выходу из строя продукта.**

---

### **ПРИ ВОЗНИКНОВЕНИИ ПРОБЛЕМ НЕМЕДЛЕННО ПРЕКРАТИТЕ ИСПОЛЬЗОВАНИЕ ПРОДУКТА.**

В противном случае это может привести к получению травмы или повреждению продукта. Верните продукт своему авторизованному дилеру Alpine или в ближайший сервисный центр Alpine для ремонта.

---

### **ПРОКЛАДКА ПРОВОДОВ И УСТАНОВКА ДОЛЖНЫ БЫТЬ ВЫПОЛНЕНЫ СПЕЦИАЛИСТАМИ.**

Для прокладки проводов и установки данного устройства требуются специальные технические навыки и опыт. В целях обеспечения безопасности для выполнения работы всегда обращайтесь к дилеру, у которого был приобретен этот продукт.

---

### **ИСПОЛЬЗУЙТЕ ТОЛЬКО СПЕЦИАЛИЗИРОВАННЫЕ УСТАНОВОЧНЫЕ КОМПОНЕНТЫ И ТЩАТЕЛЬНО ИХ ЗАКРЕПЛЯЙТЕ.**

Используйте только специфицированные вспомогательные компоненты. Использование непредусмотренных компонентов может вызвать внутренние повреждения устройства или стать причиной его ненадежной установки. В результате может нарушиться крепление таких компонентов, приводя к возникновению опасности или сбою продукта.

---

### **ПРАВИЛЬНО ПРОЛОЖЕННАЯ ПРОВОДКА НЕ ДОЛЖНА ИЗГИБАТЬСЯ ИЛИ ЗАЩЕМЛЯТЬСЯ ОСТРЫМИ МЕТАЛЛИЧЕСКИМИ КРАЯМИ.**

Прокладывайте кабели и проводку далеко от движущихся частей (например, направляющих сиденья) и острых или заостренных краев. Это позволяет предотвратить защемление или зажатие проводов. Если провода проходят через металлическое отверстие, используйте резиновое уплотнительное кольцо, чтобы предотвратить повреждение изоляции металлическим краем отверстия.

---

### **НЕ УСТАНАВЛИВАЙТЕ УСТРОЙСТВО В МЕСТАХ С ВЫСОКИМ УРОВНЕМ ВЛАЖНОСТИ ИЛИ ЗАПЫЛЕННОСТИ.**

Избегайте устанавливать устройство в местах с высоким уровнем влажности или запыленности. Проникающие в устройство влага и пыль могут вызвать его неисправность.

---

## Приступая к работе

### Расположение элементов управления







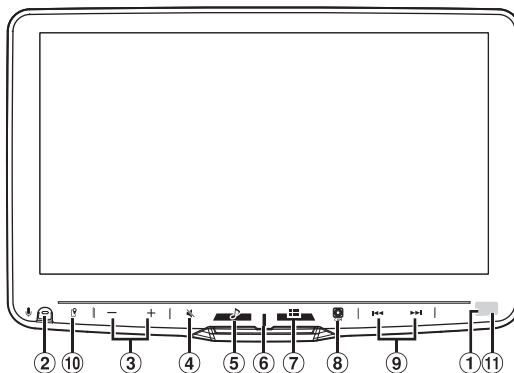

Внешний вид экранов, используемых в “Кратком справочном руководстве”, может отличаться от реальных экранов.

#### ■ iLX-705D



#### ■ iLX-F905D/iLX-F115D



- ① **Датчик диммера**  
Определяет степень освещенности салона автомобиля.
- ② **Кнопка **  
Включите функцию Siri или режим распознавания голоса при подключении Apple CarPlay или Android Auto.
- ③ **Кнопка  /  (ВНИЗ/ВВЕРХ)**  
Настройка уровня громкости.
- ④ **Кнопка  (ОТКЛЮЧЕНИЕ ЗВУКА)**  
Включение/выключение режима отключения звука (MUTE).  
Нажмите и удерживайте эту кнопку не менее 2 секунд, чтобы отключить подсветку экрана/кнопки.
- ⑤ **Кнопка  (Аудио)**  
Отображение экрана воспроизведения звука.  
Аудиоисточники можно переключать, пока отображается экран воспроизведения звука.
- ⑥ **Индикатор питания**
- ⑦ **Кнопка  (НАЧАЛЬНЫЙ ЭКРАН)**  
Активация начального экрана.  
Когда отображается начальный экран, также отображается экран "Настройка звука".  
Нажмите и удерживайте эту кнопку не менее 2 секунд, чтобы отключить питание.
- ⑧ **Кнопка  (CAM)**  
Используется для включения изображения с камеры 2 (передние/сбоку/другая) или камеры 1 (задние).  
Нажмите и удерживайте в течение 1 секунды, чтобы вернуться к предыдущему экрану.
- ⑨ **Кнопка **  
Нажмите, чтобы перейти вниз/вверх по списку радиостанций в режиме радио или перейти вниз/вверх по списку дорожек и т.д. в другом источнике аудио/видео.
- ⑩ **Кнопка  (MAP)**  
Отображение экрана карты для Apple CarPlay / Android Auto при подключении Apple CarPlay или Android Auto.
- ⑪ **Датчик дистанционного управления**  
Направьте передатчик пульта дистанционного управления на датчик ДУ с расстояния до 2 метров.

## Включение и выключение питания

### 1 Поверните ключ зажигания в положение АСС или ON.

Система включится.

- При первом использовании системы отображается НАЧАЛЬНЫЙ ЭКРАН.



## ВНИМАНИЕ (только для iLX-F905D/ iLX-F115D)

**Для регулировки угла отображения удерживайте нажатым центр верхней и нижней частей экрана для перемещения.**

**Для защиты дисплея не держитесь за левую и правую части для перемещения.**

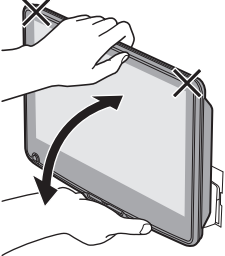

## Подробнее о начальном экране

Выберите аудиисточник на начальном экране для выполнения различных настроек и управления функциями.

### 1 Нажмите кнопку (НАЧАЛЬНЫЙ ЭКРАН).

Отобразится НАЧАЛЬНЫЙ ЭКРАН.

### ■ Пример экрана режима “Нормально”

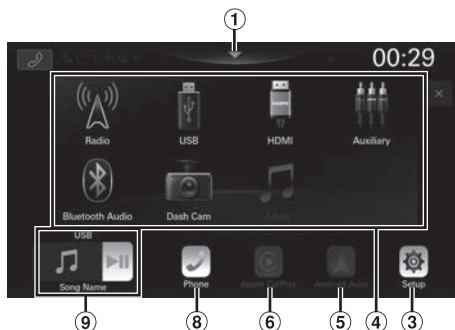

### ■ Пример экрана режима “Выделенный текст”

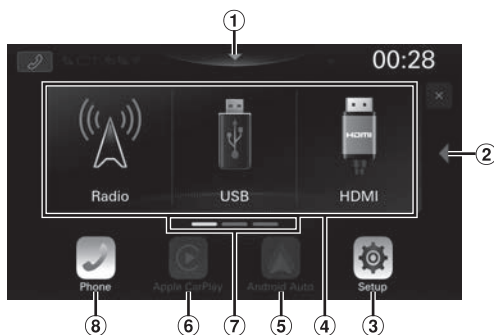

① **Нажмите для отображения экрана “Настройка звука”.**

② **Нажмите для изменения страницы.**

Страницы также можно изменить, проведя пальцем по НАЧАЛЬНОМУ ЭКРАНУ по горизонтали.

③ **Кнопка “Настройка”**

Отображение экрана “Настройка”.

④ **Область выбора источника звука**

Нажмите значок необходимого источника для изменения источника звука.

⑤ **Кнопка Android Auto**

Отображение экрана Android Auto при подключении смартфона Android с установленным приложением Android Auto.

⑥ **Кнопка Apple CarPlay**

Отображение экрана Apple CarPlay, если включена функция Apple CarPlay и подключен iPhone 6s или смартфон более поздней версии.

⑦ **Навигация по начальному экрану**

⑧ **Кнопка “Телефон”**

Отображение экрана меню “Телефон”.  
Отобразится экран “Список устройств”, если не подключен телефон с функцией “Свободные руки”, устройство Apple CarPlay или Android Auto.

⑨ **Окно эскизов для текущего источника**

Отображается имя источника, обложка и сведения о названии. Коснитесь изображения обложки для отображения экрана источника. Нажмите  для воспроизведения/приостановки дорожки или видео.



## Настройка параметра “Тип главного экрана”

---

Режим начального экрана можно изменить на режим “Выделенный текст”.

**1** Нажмите кнопку  (НАЧАЛЬНЫЙ ЭКРАН).

Отобразится НАЧАЛЬНЫЙ ЭКРАН.

**2** Коснитесь [Настройка].

Откроется экран “Настройка”.

**3** Коснитесь [Система].

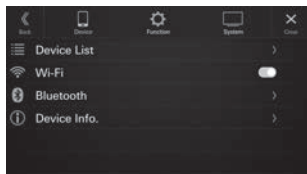

**4** Коснитесь [Тип главного экрана].

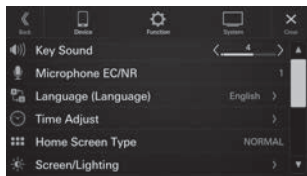

**5** Коснитесь [Нормально] или [Выделенный текст].

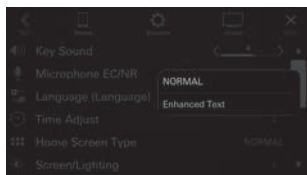

## Работа с Apple CarPlay (опция)

Система Apple CarPlay делает более эффективным и безопасным применение устройства iPhone в автомобиле. С помощью Apple CarPlay во время вождения можно выбрать необходимые элементы с устройства iPhone и передать их непосредственно на данное устройство. Можно прокладывать маршрут, делать телефонные звонки, посылать и получать сообщения, а также слушать музыку и при этом оставаться сосредоточенным на дороге.

### 1 Нажмите кнопку (НАЧАЛЬНЫЙ ЭКРАН).

Отобразится НАЧАЛЬНЫЙ ЭКРАН.

### 2 Коснитесь [Apple CarPlay].

Отобразится экран Apple CarPlay.

- *Информация по использованию функции Apple CarPlay представлена в разделе “Apple CarPlay” руководства пользователя.*

## Android Auto™ (опция)

Система Android Auto позволяет водителю пользоваться самыми популярными функциями смартфона, обеспечивая безопасный доступ к приложениям навигации, мультимедиа и средствам связи во время движения и не отвлекая водителя от дороги. Обратитесь к Google на Android Auto™ и управляйте приложениями с помощью голосовых команд, не отвлекаясь от дороги и не отрывая рук от рулевого колеса. Вы можете без труда отправлять сообщения, прокладывать маршруты в навигаторе, управлять мультимедийной системой и многое другое. Просто нажмите и долго удерживайте кнопку голосового управления на рулевом колесе.

### 1 Нажмите кнопку (НАЧАЛЬНЫЙ ЭКРАН).

Отобразится НАЧАЛЬНЫЙ ЭКРАН.

### 2 Коснитесь [Android Auto].

Отобразится экран Android Auto.

- *Информация по использованию функции Android Auto представлена в разделе “Android Auto” руководства пользователя.*

## Функция "Радио"/RDS

### Используется для отображения экрана "Телефон"

Отобразится экран "Список устройств", если не подключен телефон, устройство CarPlay или Android Auto.

### Кнопка предварительной настройки

Короткое касание отобразит предварительно настроенную службу. Коснитесь и удерживайте в течение не менее 2 секунд, чтобы запомнить текущую станцию и добавить ее в список предварительно настроенных.

### Переключение режима "Авто"

Коснитесь и удерживайте не менее 1 секунды, чтобы сохранить станции в автоматическом режиме

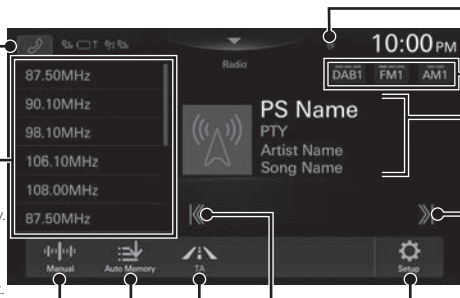

Индикатор TP/EON

Изменение диапазона

Информационный экран

Увеличение частоты

Нажмите и удерживайте для непрерывного изменения частоты.

Отображение экрана настройки "Радио"

Уменьшение частоты

Нажмите и удерживайте для непрерывного изменения частоты.

Включение/выключение режима приема информации о ситуации на дорогах

- Внешний вид некоторых элементов, используемых в "Кратком справочном руководстве", может отличаться от реальных элементов на экране.

## Работа с DAB/DAB+/DMB

### Слайд-шоу

### Используется для отображения экрана "Телефон"

Отобразится экран "Список устройств", если не подключен телефон, устройство CarPlay или Android Auto.

### Кнопка предварительной настройки

Короткое касание отобразит предварительно настроенную службу. Коснитесь и удерживайте не менее 2 секунд, чтобы сохранить текущую станцию и добавить ее в список предварительно настроенных.

### Переключение режима "Авто"

### Отображение экрана поиска

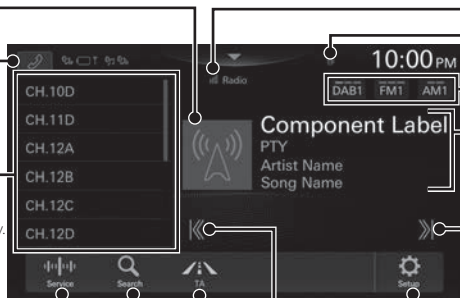

Индикатор силы сигнала

Индикатор TP

Изменение диапазона

Информационный экран

Увеличение частоты

Отображение экрана настройки "Радио"

Уменьшение частоты

Включение/выключение режима приема информации о ситуации на дорогах

- Внешний вид некоторых элементов, используемых в "Кратком справочном руководстве", может отличаться от реальных элементов на экране.

## Работа с флеш-накопителем USB (опция)

Можно воспроизводить аудиофайлы (MP3/WMA/AAC/FLAC/WAV/APE) и видеофайлы (MP4/MOV/FLV/MKV), записанные на флеш-накопителе USB, на встроенном плеере данной системы.

### Пример главного экрана USB-аудио

Используется для отображения экрана "Телефон"

Отобразится экран "Список устройств", если не подключен телефон, устройство CarPlay или Android Auto.

Переход к началу текущего файла / переход к предыдущему файлу в течение 3 секунд после начала воспроизведения / перемотка назад при касании и удерживании в течение не менее 1 секунды

Отображение художественных изображений

Пауза и воспроизведение

Повторное воспроизведение

Воспроизведение в случайном порядке

Полоса времени (прошедшее время/общее время воспроизведения)

Информационный экран

Переключение в режим видео USB

Переход к началу следующей главы / перемотка вперед при касании и удерживании в течение не менее 1 секунды

Отображение информации о следующей композиции

Отображение значка Hi-Res

Отображение экрана меню настройки USB

Текущее количество дорожек / общее количество дорожек

Отображение экрана поиска

- Внешний вид некоторых элементов, используемых в "Кратком справочном руководстве", может отличаться от реальных элементов на экране.

### Поиск музыкального файла

Например: поиск по имени исполнителя

**1** Коснитесь кнопки [ Q (Поиск) ] во время воспроизведения.

**2** Коснитесь [Исполнители].

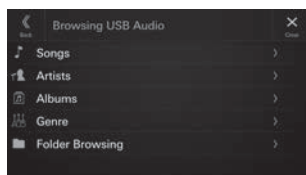

**3** Коснитесь имени нужного исполнителя.

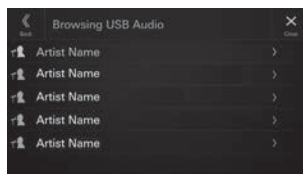

**4** Коснитесь названия нужного альбома.

**5** Коснитесь названия нужной композиции.

Начнется воспроизведение выбранной композиции.

## Режим iPod на iPhone (опция)

В зависимости от типа устройства iPhone требуется приобретаемый дополнительно кабель USB с разъемом Lightning.

### Используется для отображения экрана "Телефон"

Отобразится экран "Список устройств", если не подключен телефон, устройство CarPlay или Android Auto.

Переход к началу текущего файла / переход к предыдущему файлу в течение 3 секунд после начала воспроизведения / перемотка назад при касании и удерживании в течение не менее 1 секунды

Отображение художественных изображений

Пауза и воспроизведение

Повторное воспроизведение

Воспроизведение в случайном порядке

Полоса времени (прошедшее время/общее время воспроизведения)

Информационный экран

Переход к началу следующего файла/перемотка вперед при касании и удерживании в течение не менее 1 секунды

Отображение информации о следующей композиции

Отображение экрана меню "Настройка iPod"

Текущее количество дорожек/ общее количество дорожек

Отображение экрана поиска

- Это устройство поддерживает только использование iPhone (iPhone 6s или более поздних версий). Если планируется только воспроизведение музыки, установите для параметра "Apple CarPlay" значение "Выкл.", прежде чем выполнять подключение iPhone.
- Внешний вид некоторых элементов, используемых в "Кратком справочном руководстве", может отличаться от реальных элементов на экране.

## Поиск музыкального файла

Например: поиск по имени исполнителя

**1** Коснитесь кнопки [ Q (Поиск) ] во время воспроизведения.

**2** Коснитесь [Исполнители].

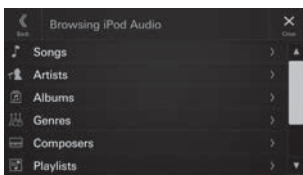

**3** Коснитесь имени нужного исполнителя.

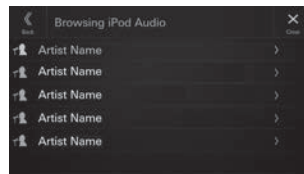

**4** Коснитесь названия нужного альбома.

**5** Коснитесь названия нужной композиции.

Начнется воспроизведение выбранной композиции.

## Функция телефона “Свободные руки”

К данному устройству можно подключать до двух телефонов с функцией “Свободные руки”.

### Подключение устройства с поддержкой Bluetooth (согласование)

Чтобы отобразить настройки начального экране, выполните следующие действия.

- *Полностью остановите автомобиль в безопасном месте. Активируйте парковочный тормоз.*

**1** Коснитесь [Настройка] на **НАЧАЛЬНОМ** экране.

**2** Коснитесь [Устройство].

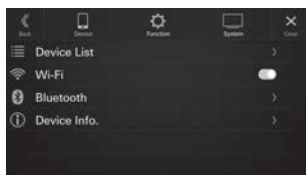

**3** Коснитесь [Список устройств].

**4** Коснитесь [Доб нов уст-во], чтобы выполнить поиск нового устройства.

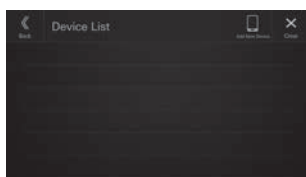

Откроется экран выбора функции.

**5** Выберите функцию подключаемого устройства на экране выбора функции и коснитесь [OK].

Для выбранной функции будет отображаться флажок.

- Свободные руки 1: устройство используется в качестве первого телефона с функцией “Свободные руки”.
- Свободные руки 2: устройство используется в качестве второго телефона с функцией “Свободные руки”.
- Bluetooth аудио: устройство используется в качестве устройства Bluetooth аудио.
- Apple CarPlay\*: устройство используется с функцией Apple CarPlay.

- \* Если вы хотите использовать режим Apple CarPlay без отображения [Apple CarPlay] на экране Выбор функции, выберите [Свободные руки 1] или [Свободные руки 2] для подключения устройства.

**6** Когда на устройстве будет отображаться код, убедитесь, что он совпадает с кодом на экране устройства, затем нажмите [Да].

**7** После установки подключения устройства появится сообщение, и устройство перейдет в обычный режим.

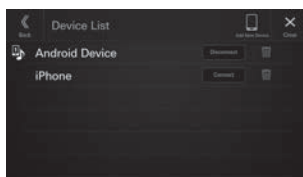

- *Можно зарегистрировать до 10 мобильных телефонов с поддержкой Bluetooth.*

### Прием вызова

**1** Входящий вызов сопровождается рингтоном и отображением входящего звонка.



**2** Коснитесь [📞].

Вызов будет принят.



### Завершение вызова

**1** Коснитесь [📞] (Завершить вызов).

Вызов будет завершен.

## Установка

### Примечание по установке

- Устанавливайте под углом от 0° до 30° по горизонтали. Имейте в виду, что установка под углом, выходящим за пределы указанного диапазона, ухудшает эксплуатационные характеристики и может привести к повреждению.

#### <iLX-705D>

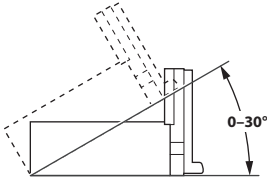

#### <iLX-F905D/iLX-F115D>

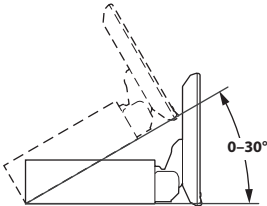

- Не блокируйте теплоотвод устройства, так как это может затруднить циркуляцию воздуха. При блокировке тепло будет накапливаться внутри устройства, что может привести к возгоранию.



Задняя часть устройства

- При установке блока дисплея и основного блока не касайтесь разъемов руками (только для iLX-F905D/iLX-F115D).

#### <Блок дисплея>

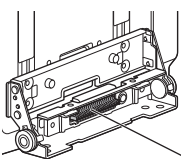

#### <Основной блок>

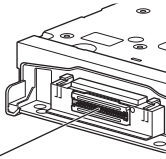

Разъемы

## Установка микрофона

Для обеспечения безопасности убедитесь в следующем:

- место для установки устойчивое и прочное;
- установка не создаст помех для обзора водителя и выполнения действий;
- микрофон расположен в месте, где хороший прием голоса водителя.

Когда говорите в микрофон, не следует менять свое обычное положение тела, принятое для вождения автомобиля. Такие действия отвлекают внимание и могут помешать безопасному движению автомобиля. Когда устанавливаете микрофон, тщательно оценивайте направление и расстояние. Убедитесь, что в выбранном месте голос водителя хорошо принимается.

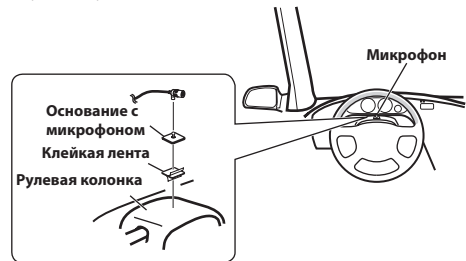

## Монтаж антенны GNSS внутри автомобиля

- Очистите место для монтажа.
- Установите монтажную пластину антенны GNSS.
- Установите антенну GNSS.



- Не устанавливайте антенну GNSS внутри центральной панели.
  - Установите антенну GNSS на плоской поверхности приборного щитка или задней панели.
  - Убедитесь, что антенна GNSS не закрыта (перекрыта) металлическими поверхностями или объектами.
- Если антенна GNSS расположена рядом с устройством, прием становится плохим, и местоположение вашего автомобиля может отображаться ненадежным образом.
  - Расположите антенну GNSS на достаточном расстоянии от устройства.
  - Свяжите кабель антенны GNSS на расстоянии от задней части устройства.
- Определенные типы термоотражающего или термопоглощающего стекла могут препятствовать прохождению высокочастотных волн. Если установленная внутри автомобиля антенна обеспечивает неуверенный прием, попробуйте установить антенну снаружи автомобиля.

## Примечание относительно использования соединительных кабелей HDMI

При использовании соединительных кабелей HDMI прикрепите кабели к разъемам HDMI с помощью прилагаемого кронштейна крепления HDMI.

- 1 **Зафиксируйте кронштейн крепления HDMI винтом (A).**

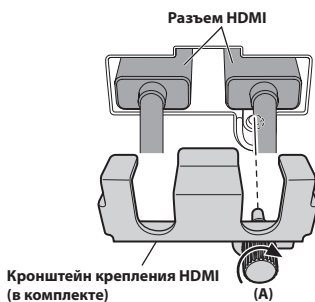

## Регулировка положения дисплея (iLX-F905D/iLX-F115D)

В зависимости от автомобиля переднее и заднее положение дисплея отличается. Для регулировки в переднее и заднее положение установите ползунок в переднее положение.

Настройка по умолчанию: заднее положение

## Переднее и заднее положение

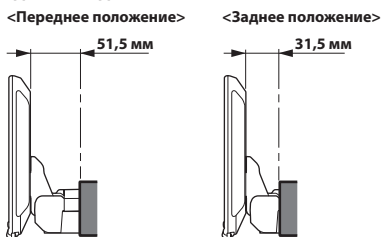

- 1 **Снимите 4 болта с шестигранной головкой с обеих сторон устройства.**

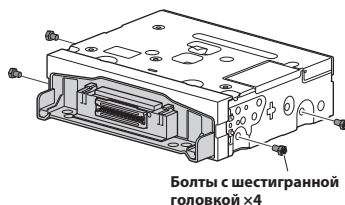

- 2 **Переместите ползунок в переднее положение. (Чтобы вернуть ползунок в заднее положение, нажмите на него).**

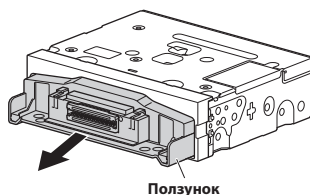

- 3 **Установите 4 болта с шестигранной головкой для фиксации ползунка.**

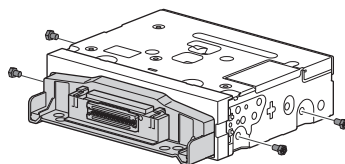

## Установка устройства (iLX-705D)

- 1 **Прикрепите оригинальный монтажный кронштейн к устройству с помощью прилагаемых винтов.**

Если нет оригинального монтажного кронштейна, установите комплект Double din\* (поставляется с боковым монтажным кронштейном) и т.д. на основной блок.

\* Приобретается дополнительно.



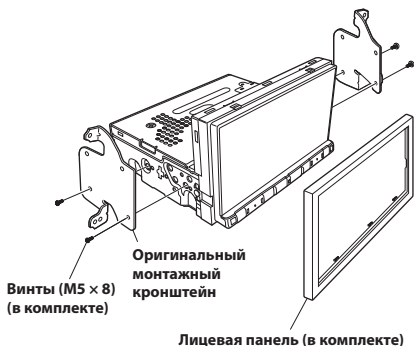

**2** Подключите все выводы устройства в соответствии с описанием, представленным в разделе "Соединения" (стр. 18).

**3** Установка устройства в автомобиле.

- Аккуратно прикрепите кабели. Во избежание повреждения кабелей прокладывайте их вдали от движущихся частей, например направляющих сиденья, а также острых или заостренных краев.

## Установка устройства (iLX-F905D/ iLX-F115D)

**1** Прикрепите оригинальный монтажный кронштейн к основному устройству с помощью прилагаемых винтов.

- Если нет оригинального монтажного кронштейна, установите комплект Double din\* (поставляется с боковым монтажным кронштейном) и т.д. на основной блок.

\* Приобретается дополнительно.

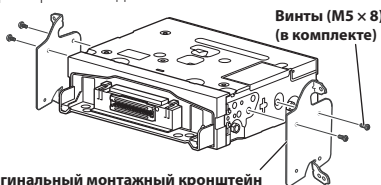

Оригинальный монтажный кронштейн

**2** Подключите все выводы основного устройства в соответствии с описанием, представленным в разделе "Соединения" (стр. 18).

**3** Установите устройство в автомобиле.

- Аккуратно прикрепите кабели. Во избежание повреждения кабелей прикрепите их вдали от движущихся частей, например направляющих сиденья, а также острых или заостренных краев.

## Отрегулируйте вертикальное положение блока дисплея (iLX-F905D/iLX-F115D)

Отрегулируйте вертикальное положение дисплея в соответствии с положением крепления на автомобиле перед установкой блока дисплея. Настройка по умолчанию: 0 мм

**1** Извлеките 4 винта на задней панели дисплея, затем отрегулируйте вертикальное положение.

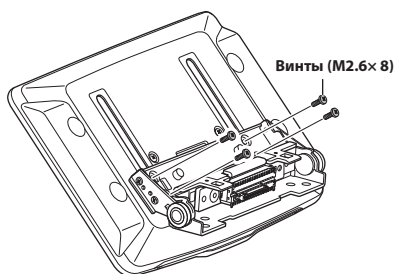

**2** Прикрепите заднюю часть панели в таком положении, которое совпадает с верхним и нижним положением блока дисплея.

Задняя часть панели (в комплекте)	положение по вертикали
2x50 мм:	для вертикального положения 0 мм или -60 мм
2x35 мм:	для вертикального положения -15 мм или -45 мм
2x20 мм:	для вертикального положения -30 мм

**0 мм**

Задняя часть панели (2x50 мм)

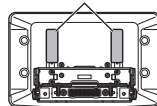

**-15 мм**

Задняя часть панели (2x35 мм)

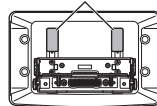

**-30 мм**

Задняя часть панели (2x20 мм)

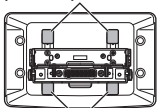

**-45 мм**

Задняя часть панели (2x35 мм)



Задняя часть панели (2x20 мм)

-60 мм

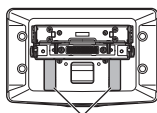

Задняя часть панели  
(2×50 мм)

- 3** Прикрепите заднюю крышку к задней части дисплея с помощью 2 винтов (M2.6×6).

Закрутите винты, затем прикрепите заглушки панели.

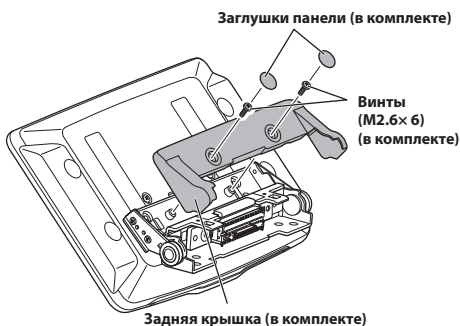

## Установите блок дисплея (iLX-F905D/ iLX-F115D)

- 1** Прикрепите блок дисплея к салазкам основного блока с помощью 4 винтов (M5×8).

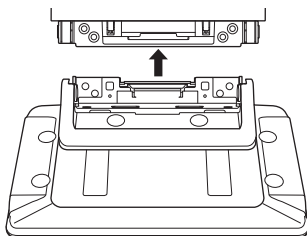

Винты (M5×8) (в комплекте)

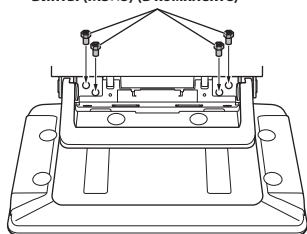

## ⚠ ВНИМАНИЕ

Не изменяйте угол дисплея, если блок дисплея не прикреплен к ползунку основного блока с помощью 4 винтов (M5×8). Это может стать причиной того, что питание не будет включено.

- 2** Прикрепите пластину питания.

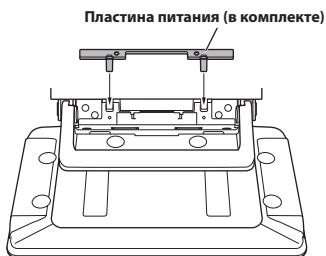

- Если пластина питания не прикреплена, на блок дисплея может не подаваться питание. Прикрепите ее.

- 3** Закрепите шарнир крышки с помощью 2 винтов (M3×4).

Закрутите винты, затем прикрепите шарнир панели.

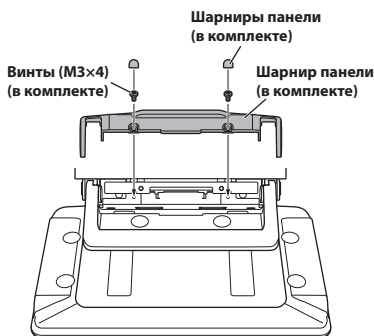

## Схема подключения однополюсного выключателя SPST (приобретается дополнительно)

(Если источник питания ACC недоступен)

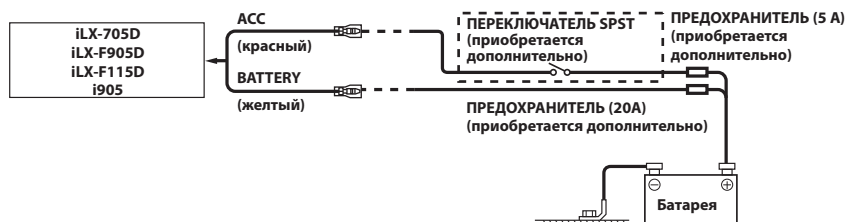

- Если в автомобиле не установлен источник питания ACC, установите приобретаемые дополнительно переключатель SPST (Single-Pole, Single-Throw) и предохранитель.
- Показанные выше схема подключения и сила тока предохранителя применяются в случае индивидуального использования устройства.
- Если переключаемый вывод питания (зажигание) устройства напрямую подключен к положительному (+) полюсу автомобильного аккумулятора, потребляет небольшой ток (несколько сотен миллиампер) даже при выключении переключателя питания, и аккумулятор может разрядиться.

# Соединения

## Соединение 1

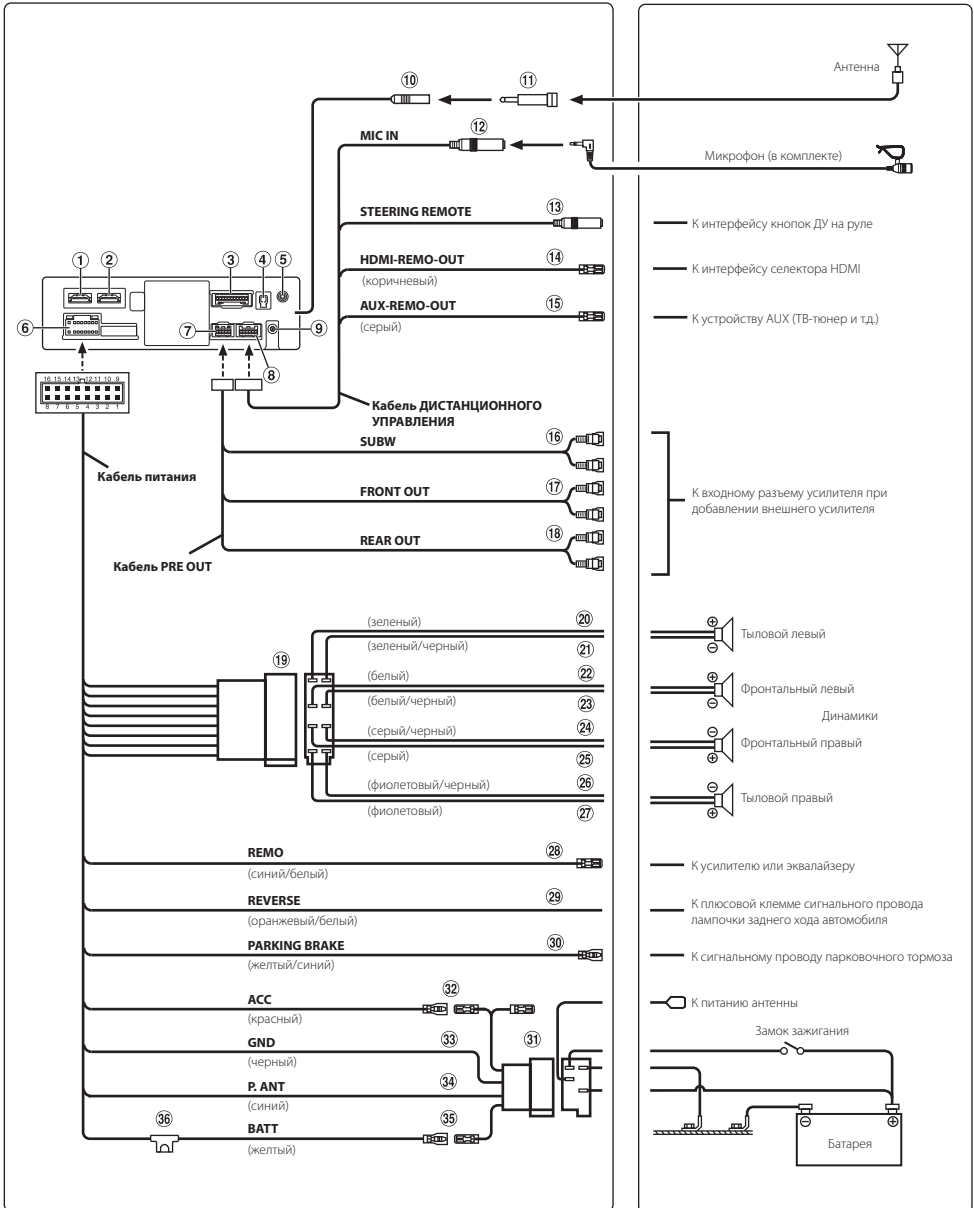

## Соединение 2

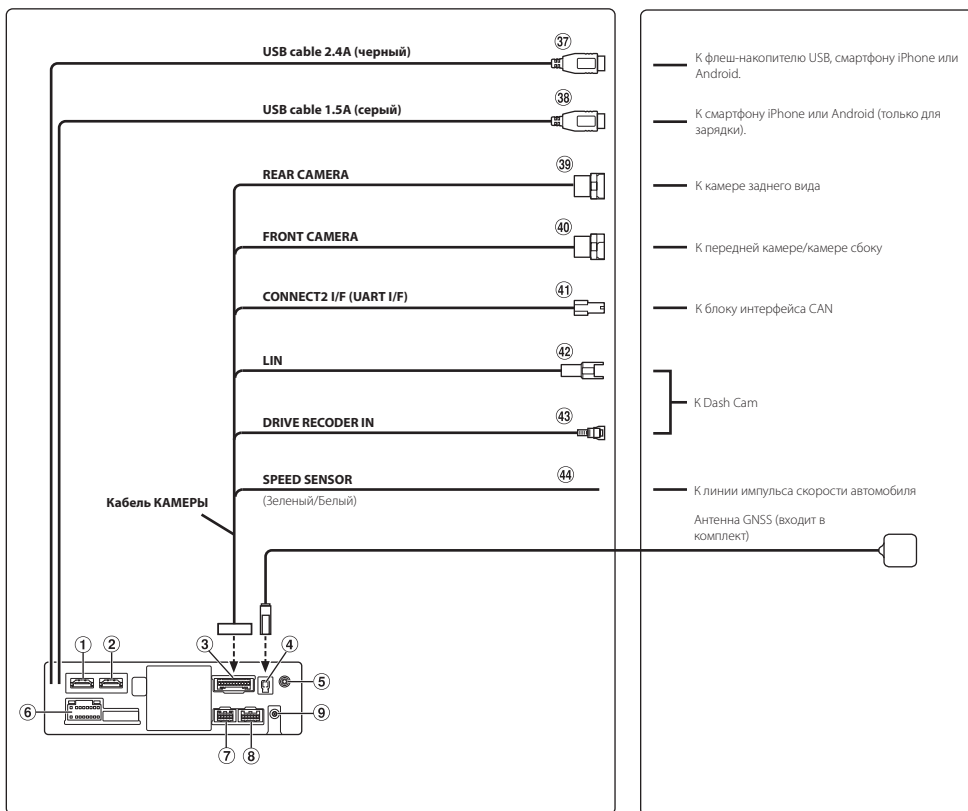

- ① **Входной разъем HDMI**
- ② **Выходной разъем HDMI**
- ③ **Разъем КАМЕРА**
- ④ **Разъем антенны GNSS**  
Подключите антенну GNSS (прилагается).
- ⑤ **Входной разъем AUX**  
Вход аудиосигнала AUX.
- ⑥ **Разъем источника питания**
- ⑦ **Разъем PRE OUT**
- ⑧ **Разъем REM**
- ⑨ **Разъем антенны DAB**  
К антенне DAB (приобретается дополнительно).
- ⑩ **Разъем антенны "Радио"**
- ⑪ **Антенный адаптер ISO/JASO (приобретается дополнительно)**  
В зависимости от автомобиля может потребоваться антенный адаптер ISO/JASO.
- ⑫ **Входной разъем MIC**  
К микрофону (в комплекте).
- ⑬ **Интерфейсный соединитель для подключения штатных кнопок ДУ на руле**  
К интерфейсу кнопок ДУ на руле.  
Для получения дополнительной информации о возможностях подключения обращайтесь к своему ближайшему дилеру Alpine.
- ⑭ **Вывод HDMI-REM-OUT (коричневый)**  
Подключите этот вывод ко входу дистанционного управления HDMI селектора.
- ⑮ **Вывод AUX-REM-OUT (серый)**  
Подключите этот вывод ко входу дистанционного управления устройства AUX.

- 16 Разъемы RCA сабвуфера**  
КРАСНЫЙ - для правого, БЕЛЫЙ - для левого.
- 17 Выходные разъемы RCA фронтальных динамиков**  
Могут использоваться в качестве выходных разъемов RCA фронтальных динамиков. КРАСНЫЙ - для правого, БЕЛЫЙ - для левого.
- 18 Выходные разъемы RCA тыловых динамиков**  
Могут использоваться в качестве задних выходных разъемов RCA. КРАСНЫЙ - для правого, БЕЛЫЙ - для левого.
- 19 ISO-разъем (выход на динамики)**
- 20 Вывод на левый тыловой динамик (+) (зеленый)**
- 21 Вывод на левый тыловой динамик (-) (зеленый/черный)**
- 22 Вывод на левый фронтальный динамик (+) (белый)**
- 23 Вывод на левый фронтальный динамик (-) (белый/черный)**
- 24 Вывод на правый фронтальный динамик (-) (серый/черный)**
- 25 Вывод на правый фронтальный динамик (+) (серый)**
- 26 Вывод на правый тыловой динамик (-) (фиолетовый/черный)**
- 27 Вывод на правый тыловой динамик (+) (фиолетовый)**
- 28 Вывод дистанционного включения (синий/белый)**  
Подключите этот вывод к входу удаленного включения усилителя или процессора сигналов.
- 29 Вывод для камеры заднего вида (оранжевый/белый)**
- 30 Вывод парковочный тормоза (желтый/синий)**  
Подключите этот вывод к разъему питания переключателя парковочного тормоза для передачи сигналов состояния парковочного тормоза устройству.
- 31 ISO-разъем источника питания**
- 32 Вывод прерывателя питания (зажигание) (красный)**  
Подключите этот вывод к открытой клемме блока плавких предохранителей автомобиля или к другому свободному источнику питания, обеспечивающему зажигание с напряжением 12 В (+) только при включенном зажигании или в дополнительном положении.
- 33 Вывод заземления (черный)**  
Тщательно заземлите этот вывод на массу. Убедитесь в том, что соединение выполнено на оголенной металлической поверхности и надежно зафиксировано с помощью предоставленного винта для листового металла.
- 34 Вывод питания антенны (синий)**  
Подключите этот вывод к клемме +В питания антенны (если применимо).  
• Этот вывод следует использовать только для управления питанием антенны. Не используйте этот вывод для включения усилителя или процессора сигналов и т.д.
- 35 Вывод батареи (желтый)**  
Подключите этот вывод к положительному (+) полюсу батареи автомобиля.
- 36 Патрон плавкого предохранителя (15A)**
- 37 USB-разъем (2,4 A)**  
К флеш-накопителю USB, iPhone или смартфону Android.
- 38 USB-разъем (1,5 A)**  
К смартфону iPhone или Android (только для зарядки).
- 39 Входной разъем камеры ЗАДНЕГО ВИДА**  
Используется при подключении камеры заднего вида.
- 40 Входной разъем ПЕРЕДНЕЙ КАМЕРЫ**  
Используется при подключении передней или боковой камеры.
- 41 Разъем Connect2 (UART)**  
К блоку интерфейса.
- 42 Разъем LIN**  
Подключите этот вывод к разъему LIN Dash Cam.
- 43 Входной разъем видеорегистратора**  
Вход для видеосигнала Dash Cam.
- 44 Провод датчика скорости (зеленый/белый)**  
Неверное подключение линии импульса скорости может привести к выходу из строя серьезных функций безопасности устройства (например, тормоза или подушки безопасности). Такие неисправности могут привести к несчастному случаю и смертельному исходу. Настоятельно рекомендуется выполнять установку квалифицированным, авторизованным дилером Alpine.

## Технические характеристики

### МОНИТОР

Размер экрана	7 дюймов (iLX-705D) 9 дюймов (iLX-F905D) 11 дюймов (iLX-F115D) 9 дюймов (i905)
Операционная система	активная матрица TFT
Количество элементов изображения	2764800 пикселей (1280 × 720 × RGB)
Фактическое количество элементов изображения	не менее 99 %
Система цветопроизведения	NTSC/PAL
Система подсветки	LED

### FM-ТЮНЕР

Диапазон настройки	87,5–108,0 МГц
Пороговая чувствительность одного канала	8,1 дБФВт (0,7 мкВ/75 Ом)
Пороговая чувствительность 50 dB	12 дБФВт (1,1 мкВ/75 Ом)
Избирательность альтернативного канала	80 дБ
Отношение сигнал/шум	65 дБ
Переходное затухание между стереоканалами	35 дБ

### AM-ТЮНЕР

Диапазон настройки	531–1602 кГц
Пороговая чувствительность	25,1 мкВ/28 дБмФВт

### DAB

Диапазон настройки	174–240 МГц
Пороговая чувствительность	-100 дБм
Отношение сигнал/шум	90 дБ

### USB1

Требования к USB	USB 2.0
Максимальная потребляемая мощность	2400 мА
Класс USB	USB (класс массовой памяти)
Файловая система	FAT16 / 32, exFAT
Количество каналов	2-канальный звук (стерео)
Частотная характеристика*1	5–40000 Гц (±1 дБ)
Суммарный коэффициент гармонических искажений	0,005% (при 1 кГц)
Динамический диапазон	95 дБ (при 1 кГц)
Отношение сигнал/шум	95 дБ
Разделение каналов	90 дБ (при 1 кГц)

\*1 Частотная характеристика может отличаться в зависимости от программного обеспечения устройства кодирования / скорости передачи битов.

### USB2

Максимальная потребляемая мощность	1500 мА (поддержка CDP)
Класс USB	Только зарядка

### HDMI

Входной формат	720p/480p/VGA
Выходной формат	720p/480p

### Bluetooth

Технические характеристики Bluetooth	Bluetooth версии 4.2 (2402–2480 МГц)
Выходная мощность	+4,0 дБм/2,51 мВт средн. (класс мощности 2)

### Профиль

HFP (профиль гарнитуры)  
OPP (профиль для передачи файлов)  
PBAP (профиль для обмена записями в телефонных книгах)  
SPP (профиль последовательного порта)  
A2DP (расширенный профиль распространения аудио)  
AVRCP (профиль дистанционного управления аудио/видео)

### GPS

Частота приема	1575,42 +/- 1023 МГц
Чувствительность приема (поиск)	-136 дБ макс.

### Wi-Fi

Диапазоны частот	IEEE 802.11 b/g/n (2,4 ГГц)
Каналы	1–13 каналов (2,4 ГГц)
Процедуры обеспечения безопасности	WPA3 / WPA2-PSK (TKIP, AES)

### ОБЩИЕ

Потребляемая мощность	14,4 В постоянного напряжения (допускается 11–16 В)
Диапазон рабочих температур	от -20°C до +60°C
Выходная мощность	50 Вт × 4
Макс. потребление электроэнергии	15 А
Уровень выходного аудиосигнала	Предварительный выход (передние, задние): 4 В/10 кОм (макс.)
	Предварительный выход (сабвуфер): 4 В/10 кОм (макс.)
Вес	1,4 кг (iLX-705D) 2,3 кг (iLX-F905D) 2,6 кг (iLX-F115D)

### РАЗМЕР КОРПУСА

	iLX-705D	iLX-F905D	iLX-F115D	i905
Ширина	178 мм	178 мм	178 мм	178 мм
Высота	50 мм	50 мм	50 мм	50 мм
Глубина	149,6 мм	149,6 мм	149,6 мм	142 мм

### РАЗМЕР ДИСПЛЕЯ

	iLX-705D	iLX-F905D	iLX-F115D	i905
Ширина	171 мм	232,5 мм	268,9 мм	214,7 мм
Высота	96 мм	151,1 мм	178 мм	136,6 мм
Глубина	17,7 мм	54,7 мм	54,7 мм	29,9 мм

Срок службы - 3 года.

- Из-за непрерывного совершенствования продукта его технические характеристики и дизайн могут изменяться без предварительного уведомления.
- Панель LCD изготовлена по сверхточной технологии. Количество эффективных пикселей превышает 99,99%. Это означает, что существует вероятность 0,01% наличия пикселей, которые всегда включены или всегда выключены.

- Windows Media и логотип Windows являются товарными знаками или зарегистрированными товарными знаками Microsoft Corporation в США и/или других странах.
- Apple, iPhone, iPod, Lightning и Siri являются товарными знаками корпорации Apple Inc., зарегистрированными в США и других странах. Apple CarPlay является товарным знаком корпорации Apple Inc.
- Обозначения Made for Apple и Works with Apple (Совместимость с Apple) означают, что данное электронное устройство было разработано специально для подключения к продуктам Apple, указанным в обозначении Made for Apple, и специально для работы по технологии, указанной в обозначении Works with Apple, а также было сертифицировано разработчиком на соответствие рабочих характеристик стандарту Apple. Корпорация Apple не несет ответственности за работу этого устройства и за его соответствие стандартам техники безопасности и нормативным актам. Обратите внимание на то, что использование данного устройства с устройством Apple может повлиять на работу беспроводной сети.
- Наличие логотипа Apple CarPlay означает, что пользовательский интерфейс в автомобиле отвечает эксплуатационным стандартам Apple. Корпорация Apple не несет ответственности за работу этого автомобиля и за его соответствие стандартам техники безопасности и нормативным актам. Имейте в виду, что использование данного устройства с iPhone может повлиять на работу беспроводной связи.
- Google, Android, Google Play и Android Auto являются товарными знаками Google LLC. Чтобы использовать Android Auto на дисплее автомобиля, вам понадобится телефон Android под управлением Android 6.0 или более поздней версии, активный тарифный план и приложение Android Auto.
- Термины HDMI и HDMI High-Definition Multimedia Interface, а также логотип HDMI являются товарными знаками компании HDMI Licensing, LLC, зарегистрированными в США и других странах.
- Словесный знак и логотипы Bluetooth® являются зарегистрированными товарными знаками корпорации Bluetooth SIG, Inc. и используются корпорацией ALPS ALPINE CO., LTD. по лицензии.
- Логотип Wi-Fi CERTIFIED™ является зарегистрированным товарным знаком Wi-Fi Alliance®.
- LDAC и логотип LDAC являются товарными знаками Sony Corporation.
- Продукт с таким логотипом соответствует стандарту High-Resolution Audio, установленному Japan Audio Society. Этот логотип используется по лицензии от Japan Audio Society.

Сделано для iPhone SE (2-го поколения), iPhone 11 Pro Max, iPhone 11 Pro, iPhone 11, iPhone XS Max, iPhone XS, iPhone XR, iPhone X, iPhone 8 Plus, iPhone 8, iPhone 7 Plus, iPhone 7, iPhone SE, iPhone 6s Plus, iPhone 6s.

#### **ООО «Компания Бонанза»**

Информация о сервисных центрах  
доступна на сайте [www.alpine.ru](http://www.alpine.ru)



## SIMPLIFIED EU DECLARATION OF CONFORMITY

Hereby, ALPS ALPINE EUROPE GmbH (<https://www.alpine.de/>) declares that the radio equipment type ILX-705D/iLX-F905D/iLX-F115D/i905 is in compliance with Directive 2014/53/EU.

The full text of the EU declaration of conformity is available at the following internet address:

<http://www.alpine.com/e/research/doc/>

Compliant with UNECE Regulation 10 (E-Mark)



Hereby, ALPS ALPINE EUROPE GmbH (<https://www.alpine.co.uk/>) declares that the radio equipment type ILX-705D/iLX-F905D/iLX-F115D/i905 is in compliance with Radio Equipment Regulations 2017.

The full text of the declaration of conformity is available at the following internet address:

<http://www.alpine.com/e/research/doc/>



[EN] English	Hereby, ALPS ALPINE EUROPE GmbH declares that the radio equipment type ILX-705D/iLX-F905D/iLX-F115D/i905 is in compliance with Directive 2014/53/EU. The full text of the EU declaration of conformity is available at the following internet address: <a href="http://www.alpine.com/e/research/doc/">http://www.alpine.com/e/research/doc/</a>
[BG] Bulgarian	С настоящото ALPS ALPINE EUROPE GmbH декларира, че този тип радиос ъоръжение ILX-705D/iLX-F905D/iLX-F115D/i905 е в съответствие с Директива 2014/53/ЕС. Цялостният текст на ЕС декларацията за съответствие може да се намери на следния интернет адрес: <a href="http://www.alpine.com/e/research/doc/">http://www.alpine.com/e/research/doc/</a>
[CZ] Czech	Tímto ALPS ALPINE EUROPE GmbH prohlašuje, že typ rádiového zařízení ILX-705D/iLX-F905D/iLX-F115D/i905 je v souladu se směrnicí 2014/53/EU. Úplné znění EU prohlášení o shodě je k dispozici na této internetové adrese: <a href="http://www.alpine.com/e/research/doc/">http://www.alpine.com/e/research/doc/</a>
[DA] Danish	Hermed erklærer ALPS ALPINE EUROPE GmbH, at radioudstyrstypen ILX-705D/iLX-F905D/iLX-F115D/i905 er i overensstemmelse med direktiv 2014/53/EU. EU-overensstemmelseserklæringens fulde tekst kan findes på følgende internetadresse: <a href="http://www.alpine.com/e/research/doc/">http://www.alpine.com/e/research/doc/</a>
[DE] German	Hiermit erklärt ALPS ALPINE EUROPE GmbH, dass der Funkanlagentyp ILX-705D/iLX-F905D/iLX-F115D/i905 der Richtlinie 2014/53/EU entspricht. Der vollständige Text der EU-Konformitätserklärung ist unter der folgenden Internetadresse verfügbar: <a href="http://www.alpine.com/e/research/doc/">http://www.alpine.com/e/research/doc/</a>
[EL] Greek	Με την παρούσα ο/η ALPS ALPINE EUROPE GmbH, δηλώνει ότι ο ραδιοεξοπλισμός ILX-705D/iLX-F905D/iLX-F115D/i905 πληροί την οδηγία 2014/53/ΕΕ. Το πλήρες κείμενο της δήλωσης συμμόρφωσης ΕΕ διατίθεται στην ακόλουθη ιστοσελίδα στο διαδίκτυο: <a href="http://www.alpine.com/e/research/doc/">http://www.alpine.com/e/research/doc/</a>
[ES] Spanish	Por la presente, ALPS ALPINE EUROPE GmbH declara que el tipo de equiporadioeléctrico ILX-705D/iLX-F905D/iLX-F115D/i905 es conforme con la Directiva 2014/53/UE. El texto completo de la declaración UE de conformidad está disponible en la dirección Internet siguiente: <a href="http://www.alpine.com/e/research/doc/">http://www.alpine.com/e/research/doc/</a>
[ET] Estonian	Käesolevaga deklareerib ALPS ALPINE EUROPE GmbH et käesolev raadioseadme tüüp ILX-705D/iLX-F905D/iLX-F115D/i905 vastab direktiivi 2014/53/EL nõuetele. Eli vastavusdeklaratsiooni täielik tekst on kättesaadav järgmisel internetiaadressil: <a href="http://www.alpine.com/e/research/doc/">http://www.alpine.com/e/research/doc/</a>

[FI] Finnish	ALPS ALPINE EUROPE GmbH vakuuttaa, että radiolaitetyyppi ILX-705D/iLX-F905D/iLX-F115D/i905 on direktiivin 2014/53/EU mukainen. EU-vaatimustenmukaisuusvakuutuksen täysimittainen teksti on saatavilla seuraavassa internetosoitteessa: <a href="http://www.alpine.com/e/research/doc/">http://www.alpine.com/e/research/doc/</a>
[FR] French	Le soussigné, ALPS ALPINE EUROPE GmbH, déclare que l'équipement radioé lectrique du type ILX-705D/iLX-F905D/iLX-F115D/i905 est conforme à la directive 2014/53/UE. Le texte complet de la déclaration UE de conformité est disponible à l'adresse internet suivante: <a href="http://www.alpine.com/e/research/doc/">http://www.alpine.com/e/research/doc/</a>
[HR] Croatian	ALPS ALPINE EUROPE GmbH ovime izjavljuje da je radijska oprema tipa ILX-705D/iLX-F905D/iLX-F115D/i905 u skladu s Direktivom 2014/53/EU. Cjeloviti tekst EU izjave o skladnosti dostupan je na sljedećoj internetskoj adresi: <a href="http://www.alpine.com/e/research/doc/">http://www.alpine.com/e/research/doc/</a>
[HU] Hungarian	ALPS ALPINE EUROPE GmbH igazolja, hogy a ILX-705D/iLX-F905D/iLX-F115D/i905 típusú rádióberendezés megfelel a 2014/53/EU irányelvnek. Az EU-megfelelőségi nyilatkozat teljes szövege elérhető a következő internetes címen: <a href="http://www.alpine.com/e/research/doc/">http://www.alpine.com/e/research/doc/</a>
[IS] Icelandic	Hér, ALPS ALPINE EUROPE GmbH lýsir yfir að radióbúnaður tegund ILX-705D/iLX-F905D/iLX-F115D/i905 er í samræmi við tilskipun 2014/53/ESB. The fullur texti af ESB-samræmisýfirlýsing er í boði á eftirfarandi veffangi: <a href="http://www.alpine.com/e/research/doc/">http://www.alpine.com/e/research/doc/</a>
[IT] Italian	Il fabbricante, ALPS ALPINE EUROPE GmbH, dichiara che il tipo di apparecchiatura radio ILX-705D/iLX-F905D/iLX-F115D/i905 è conforme alla direttiva 2014/53/UE. Il testo completo della dichiarazione di conformità UE è disponibile al seguente indirizzo Internet: <a href="http://www.alpine.com/e/research/doc/">http://www.alpine.com/e/research/doc/</a>
[LT] Lithuanian	Aš, ALPS ALPINE EUROPE GmbH, patvirtinu, kad radijo įrenginių tipas ILX-705D/iLX-F905D/iLX-F115D/i905 atitinka Direktyvą 2014/53/ES. Visas ES atitikties deklaracijos tekstas prieinamas šiuo interneto adresu: <a href="http://www.alpine.com/e/research/doc/">http://www.alpine.com/e/research/doc/</a>
[LV] Latvian	Ar šo ALPS ALPINE EUROPE GmbH deklarē, ka radioiekārta ILX-705D/iLX-F905D/iLX-F115D/i905 atbilst Direktīvai 2014/53/ES. Pilns ES atbilstības deklarācijas teksts ir pieejams šādā interneta vietnē: <a href="http://www.alpine.com/e/research/doc/">http://www.alpine.com/e/research/doc/</a>
[MT] Maltese	B'dan, ALPS ALPINE EUROPE GmbH, niddikjara li dan it-tip ta' tagħmir tar-radju ILX-705D/iLX-F905D/iLX-F115D/i905 huwa konformi mad-Direttiva 2014/53/UE. It-test kollu tad-dikjarazzjoni ta' konformità tal-UE huwa disponibbli f'dan l-indirizz tal-Internet li ġej: <a href="http://www.alpine.com/e/research/doc/">http://www.alpine.com/e/research/doc/</a>
[NL] Dutch	Hierbij verklaar ik, ALPS ALPINE EUROPE GmbH, dat het type radioapparatuur ILX-705D/iLX-F905D/iLX-F115D/i905 conform is met Richtlijn 2014/53/EU. De volledige tekst van de EU-conformiteitsverklaring kan worden geraadpleegd op het volgende internetadres: <a href="http://www.alpine.com/e/research/doc/">http://www.alpine.com/e/research/doc/</a>
[NO] Norwegian	Herved ALPS ALPINE EUROPE GmbH erklærer at radioutstyr type ILX-705D/iLX-F905D/iLX-F115D/i905 er i samsvar med direktiv 2014/53/EU. Den fullstendige teksten i EU-erklæring er tilgjengelig på følgende internetadresse: <a href="http://www.alpine.com/e/research/doc/">http://www.alpine.com/e/research/doc/</a>
[PL] Polish	ALPS ALPINE EUROPE GmbH niniejszym oświadcza, że typ urządzenia radiowego ILX-705D/iLX-F905D/iLX-F115D/i905 jest zgodny z dyrektywą 2014/53/UE. Pełny tekst deklaracji zgodności UE jest dostępny pod następującym adresem internetowym: <a href="http://www.alpine.com/e/research/doc/">http://www.alpine.com/e/research/doc/</a>

<p>[PT] Portuguese</p>	<p>O(a) abaixo assinado(a) ALPS ALPINE EUROPE GmbH declara que o presente tipo de equipamento de rádio ILX-705D/iLX-F905D/iLX-F115D/i905 está em conformidade com a Diretiva 2014/53/UE. O texto integral da declaração de conformidade está disponível no seguinte endereço de Internet: <a href="http://www.alpine.com/e/research/doc/">http://www.alpine.com/e/research/doc/</a></p>
<p>[RO] Romanian</p>	<p>Prin prezenta, ALPS ALPINE EUROPE GmbH declară că tipul de echipamente radio ILX-705D/iLX-F905D/iLX-F115D/i905 este în conformitate cu Directiva 2014/53/UE. Textul integral al declarației UE de conformitate este disponibil la următoarea adresă internet: <a href="http://www.alpine.com/e/research/doc/">http://www.alpine.com/e/research/doc/</a></p>
<p>[SK] Slovak</p>	<p>ALPS ALPINE EUROPE GmbH týmto vyhlasuje, že rádiové zariadenie typu ILX-705D/iLX-F905D/iLX-F115D/i905 je v súlade so smernicou 2014/53/EÚ. Úplné EÚ vyhlásenie o zhode je k dispozícii na tejto internetovej adrese: <a href="http://www.alpine.com/e/research/doc/">http://www.alpine.com/e/research/doc/</a></p>
<p>[SL] Slovenian</p>	<p>ALPS ALPINE EUROPE GmbH potrjuje, da je tip radijske opreme ILX-705D/iLX-F905D/iLX-F115D/i905 skladen z Direktivo 2014/53/EU. Celotno besedilo izjave EU o skladnosti je na voljo na naslednjem spletnem naslovu: <a href="http://www.alpine.com/e/research/doc/">http://www.alpine.com/e/research/doc/</a></p>
<p>[SV] Swedish</p>	<p>Härmed försäkrar ALPS ALPINE EUROPE GmbH att denna typ av radioutrustning ILX-705D/iLX-F905D/iLX-F115D/i905 överensstämmer med direktiv 2014/53/EU. Den fullständiga texten till EU-försäkran om överensstämmelse finns på följande webbadress: <a href="http://www.alpine.com/e/research/doc/">http://www.alpine.com/e/research/doc/</a></p>
<p>[TR] Turkey</p>	<p>İşbu beyanla, ALPS ALPINE EUROPE GmbH radyo ekipmanı tipinin ILX-705D/iLX-F905D/iLX-F115D/i905, Directive 2014/53/EU yönergesine uyduğunu ilan eder. EU uyumluluk ilanının tam metnine (Declaration of Conformity) aşağıdaki internet adresinden ulaşılabilir. <a href="http://www.alpine.com/e/research/doc/">http://www.alpine.com/e/research/doc/</a></p>



### ENGLISH

#### **Information on Disposal of Old Electrical and Electronic Equipment and Battery (applicable for countries that have adopted separate waste collection systems)**

If you want to dispose this product, do not mix it with general household waste. There is a separate collection system for used electronic products in accordance with legislation that requires proper treatment, recovery and recycling. Contact your local authority for details in locating a recycle facility nearest to you. Proper recycling and waste disposal will help conserve resources whilst preventing detrimental effects on our health and the environment.

### DEUTSCH

#### **Informationen zur Entsorgung von Elektro- und Elektronikgeräten und Batterien (anwendbar für Länder, die ein separates Sammelsystem übernommen haben)**

Wenn Sie dieses Produkt entsorgen wollen, entsorgen Sie dies nicht über den normalen Hausmüll. Es gibt ein separates Sammelsystem für gebrauchte elektronische Geräte in Einklang mit den Rechtsvorschriften, die eine angemessene Behandlung, Verwertung und Recycling erfordert. Kontaktieren Sie Ihre lokale Behörde für Details bei der Suche nach einer Recycling-Anlage Ihrer Nähe. Ordnungsgemäße Verwertung und Entsorgung trägt dazu bei, Ressourcen zu schonen und schädliche Auswirkungen auf unsere Gesundheit und die Umwelt zu verhindern.

### FRANÇAIS

#### **Information sur le traitement des Déchets Electriques et Electroniques (DEEE), pour les pays ayant adoptés un traitement séparés de ces déchets**

Si vous possédez des appareils Electriques ou Electroniques usagés, ne les jetez pas dans le système général. Conformément à la Directive Européenne, transposée dans votre pays, il existe un système séparé de recyclage et de traitement de ces déchets. Veuillez contacter l'administration locale afin de prendre connaissance du lieu de recyclage et de traitement le plus proche de chez vous. Ce système est destiné à protéger l'environnement.

### ESPAÑOL

#### **Información sobre la eliminación de Viejos Equipos Eléctricos y Electrónicos, así como Baterías (aplicable en los países que han adoptado sistemas de recogida selectiva de residuos)**

Si desea deshacerse de este producto, no lo mezcle con los residuos generales de su hogar. Existe un sistema de recogida selectiva para aparatos electrónicos usados de acuerdo a la legislación, que requiere un tratamiento adecuado de recuperación y reciclado. Póngase en contacto con las autoridades locales para obtener más información sobre el punto de recogida y tratamiento más cercano. El apropiado reciclado y eliminación de residuos ayuda a conservar los recursos y a contribuir en la prevención de los efectos negativos y perjudiciales sobre nuestra salud y el medio ambiente.









**ALPINE ELECTRONICS OF AMERICA, INC.**

1500 Atlantic Blvd,  
Auburn Hills, Michigan 48326, U.S.A.  
Phone 1-800-ALPINE-1 (1-800-257-4631)

**ALPINE ELECTRONICS OF AUSTRALIA PTY. LIMITED**

161-165 Princes Highway,  
Hallam Victoria 3803, Australia  
Phone 03-8787-1200

**ALPS ALPINE EUROPE GmbH**

Ohmstrasse 4, 85716 Unterschleissheim, Germany  
Phone: +49 (0) 89-32 42 640

For contact information on your respective country,  
please visit [www.alpine-europe.com](http://www.alpine-europe.com).

**ALPS ALPINE EUROPE GmbH**

Aurora House, Deltic Avenue  
Rooksley, Milton Keynes, MK13 8LW  
United Kingdom  
Phone: 0345-313-1640

**ALPS ALPINE ASIA CO., LTD.**

The 9th Towers, Tower B, 24th Floor, Unit TNB01-03,  
33/4 Rama 9 road, Huay Kwang, Bangkok, 10310, Thailand  
Phone +66 (2) 090 9596

YAMAGATA THAILAND HQ

324 Moo 4, Bangpoo Industrial Estate Soi 6B,  
Sukhumvit Road, T.Prasa, A.Muang Samutprakarn,  
Samutprakarn 10280

Designed by ALPS ALPINE Japan  
Printed in Thailand  
68-41657Z79-A (Y\_A5)